

平成27年3月期第3四半期
決算補足説明資料

平成27年2月6日

アンドール株式会社[®]

JASDAQ Listed Company 4640

<http://www.andor.co.jp>

会社概要

名称	アンドール株式会社 4640
代表取締役社長	笹淵 裕司
本店所在地	東京都中央区日本橋本町4-8-14
設立	1972年9月1日(昭和47年)
資本金	5億188万円
従業員数	120名(連結子会社含め 260名)
連結子会社	アンドールシステムズ(株)、キャデム(株)

営業拠点： 本社・横浜支店・新横浜支店・名古屋支店
滋賀支店・大阪支店・神戸支店

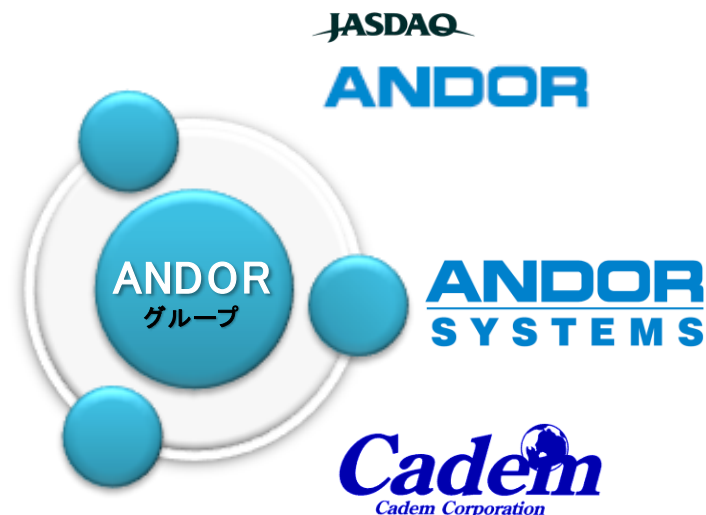

事業の3本柱



- 昭和47年 ◇会社設立(9月1日)
- 昭和58年 ◇自社パッケージソフト第1号 汎用パーソナルCADシステム「ALTAS」発売
- 昭和60年 ◇当社の主力製品「CADSUPER」シリーズの最初の製品、汎用パーソナルCADシステム「CADSUPER」を開発
- 平成6年 ◇パーソナルCADシステム「EASYDRAW」発売
- 平成8年 ◇日本証券協会に株式店頭上場
◇コンポーネントCADシステム「CADSUPER FX」発売
- 平成13年 ◇東京コンピュータサービス(株)(現TCSホールディングス(株))と資本業務
- 平成14年 ◇アンドールシステムズ(株)設立
- 平成15年 ◇東京コンピュータサービス(株)(現TCSホールディングス(株))及び同社グループが当社議決権の過半数を保有して親会社となる
- 平成16年 ◇日本証券業協会への登録を取消し、ジャスダック証券取引所に株式上場
◇本店を兵庫県神戸市から東京都千代田区に移転
- 平成17年 ◇本店を東京都千代田区から中央区に移転
- 平成20年 ◇アンドールシステムズ(株)の株式を追加取得し、100%子会社とする
◇3次元CADパッケージ「CADSUPER Works」発売
- 平成21年 ◇3次元CADパッケージ「CADSUPER Lite」発売
- 平成22年 ◇ジャスダック証券取引所と大阪証券取引所の合併に伴い、大阪証券取引所(JASDAQ市場)に上場
◇キャDEM(株)を子会社化
- 平成25年 ◇大阪証券取引所と東京証券取引所の統合に伴い、東京証券取引所(JASDAQ市場)に上場

商品開発

- CADSUPER Works
- CADSUPER FX II
- CADSUPER Lite
- EASY DRAW

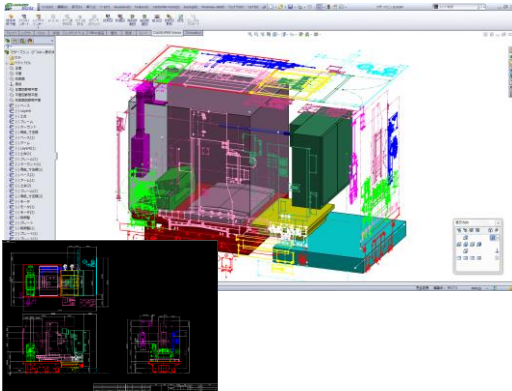

受託開発

- 産業用ロボット向け
3次元シミュレータ
- 2次元図面→画像データ
変換システム
- 自動車運搬専用船
積載最適化システム

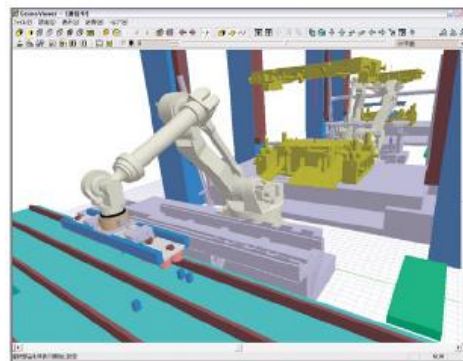

協業

- 3Dモデル肉厚
評価システム
- 板金モデル自動図面化
システム
- 金型モールド加工図
作成システム

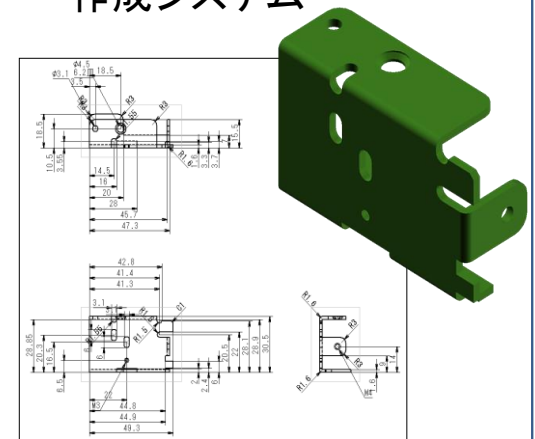

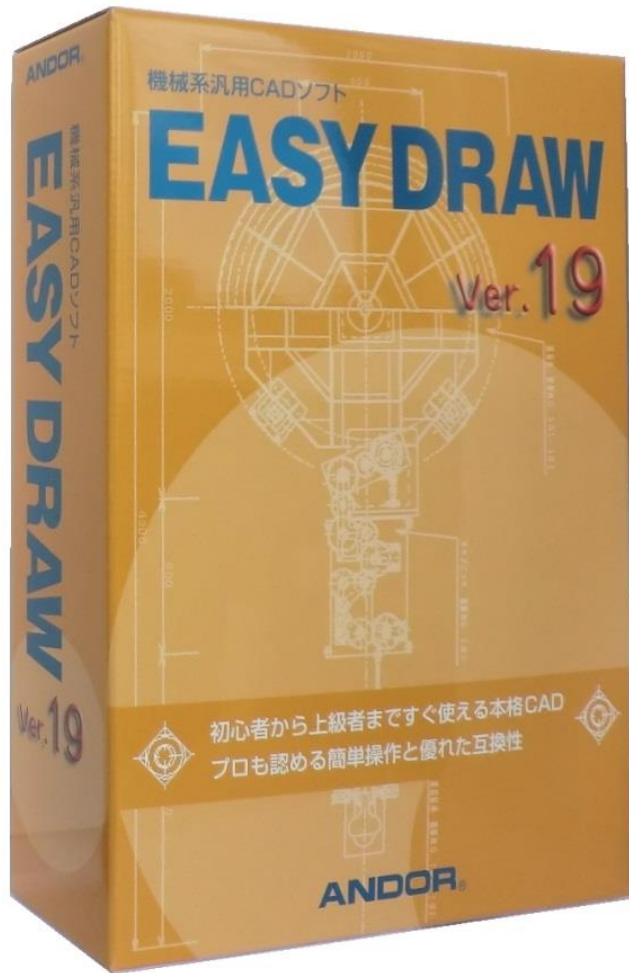

EASY DRAW Ver.19 <新版>

初心者からベテランまで幅広い層に高く支持されているロングセラー製品

11月1日(土)より全国のパソコンショップにて発売開始

3D Magic Egg

初めて使うその日からイメージを簡単に造形できる

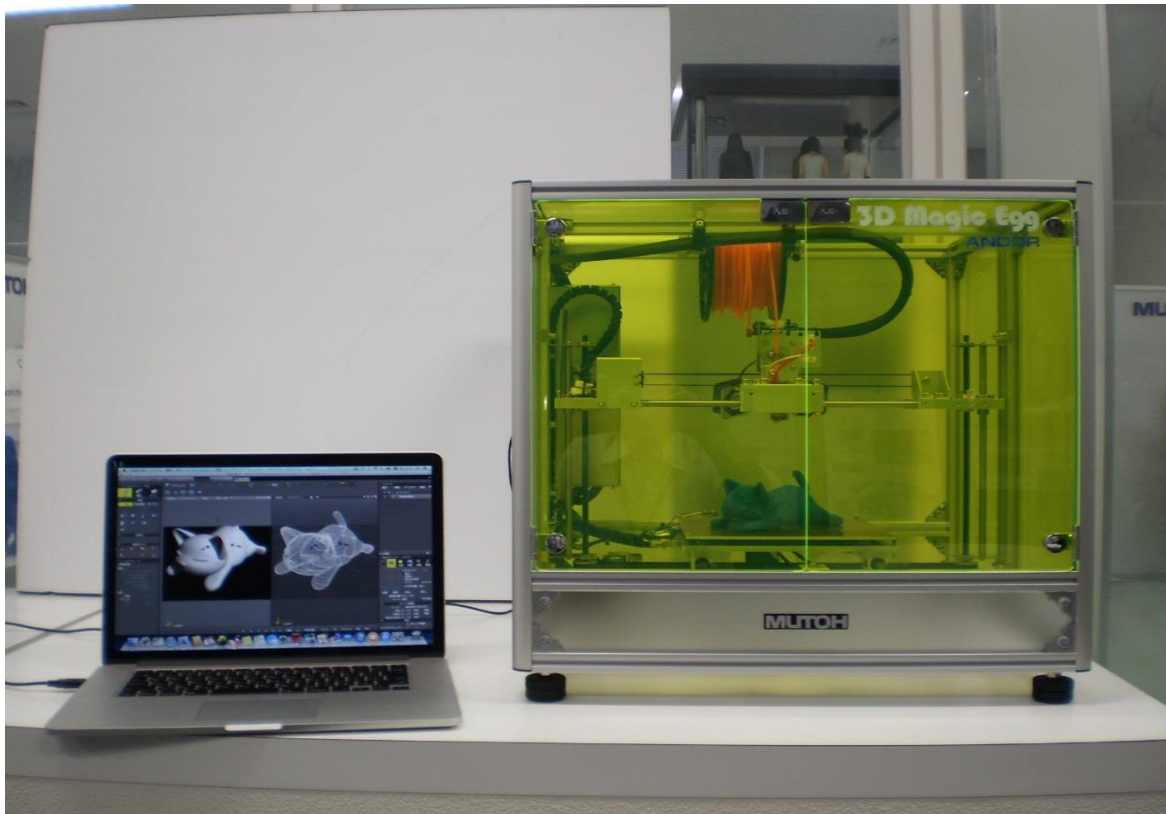

MF-1050(熱溶解性
樹脂タイプ)

簡単操作マニュアルで実用的に！画期的な3D造形ソリューション！

I エンジニアリングサービス事業

ビジネスソリューション

- 基幹系業務システム開発
- Webシステム開発
- コンテンツ開発



ITインフラソリューション

- ITインフラ構築サービス
- ITインフラ運用サービス
- ITインフラ保守サービス



エンベデッドソリューション

- 機構設計
- 電気・電子・精密機器設計
- エンベデッドシステム開発

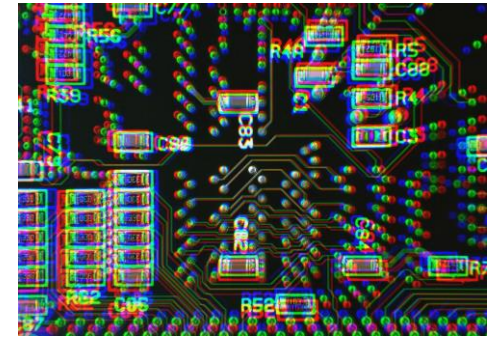

平成27年3月期 第3四半期 売上高推移表

単位:百万円

■ 第1四半期売上高 ■ 第2四半期売上高 ■ 第3四半期売上高 ■ 第4四半期売上高

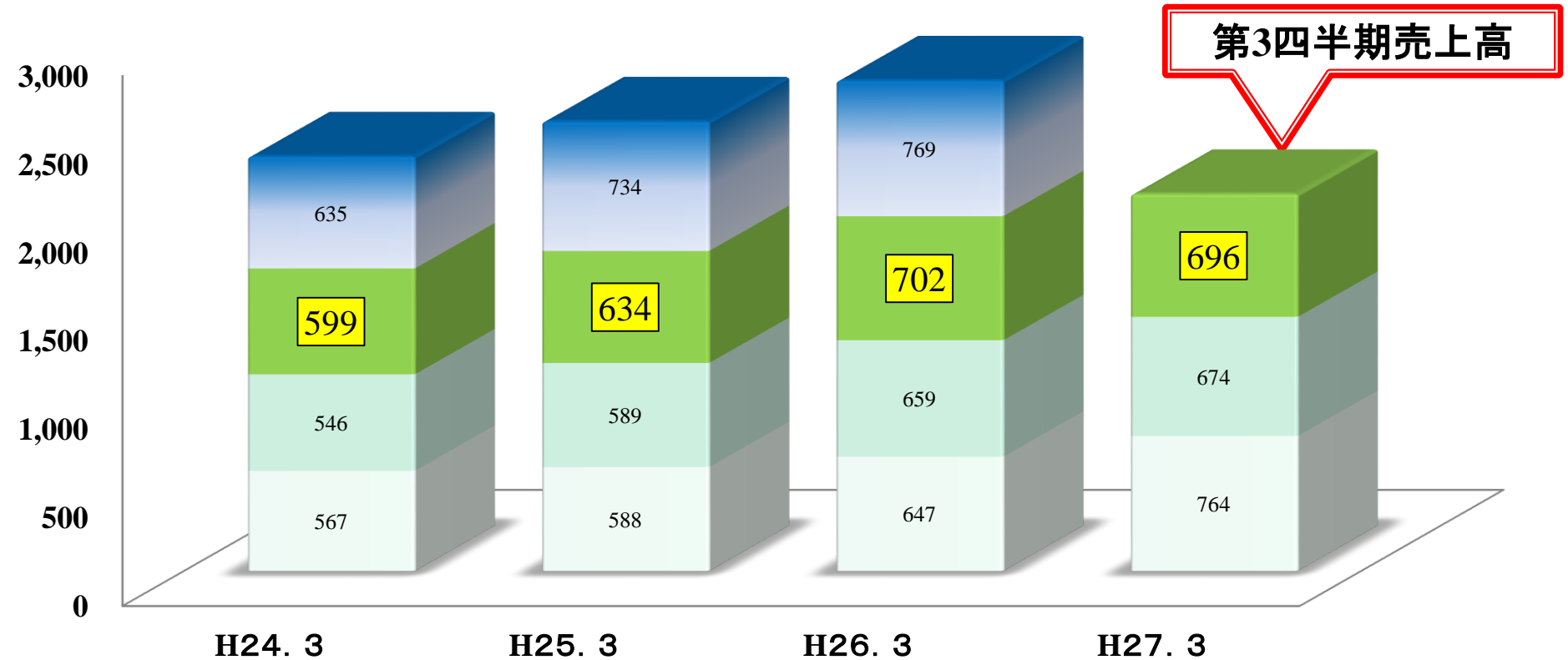

平成27年3月期 第3四半期 經常利益推移表

単位:百万円

■ 第1四半期經常利益 ■ 第2四半期經常利益 ■ 第3四半期經常利益 ■ 第4四半期經常利益

第3四半期經常利益

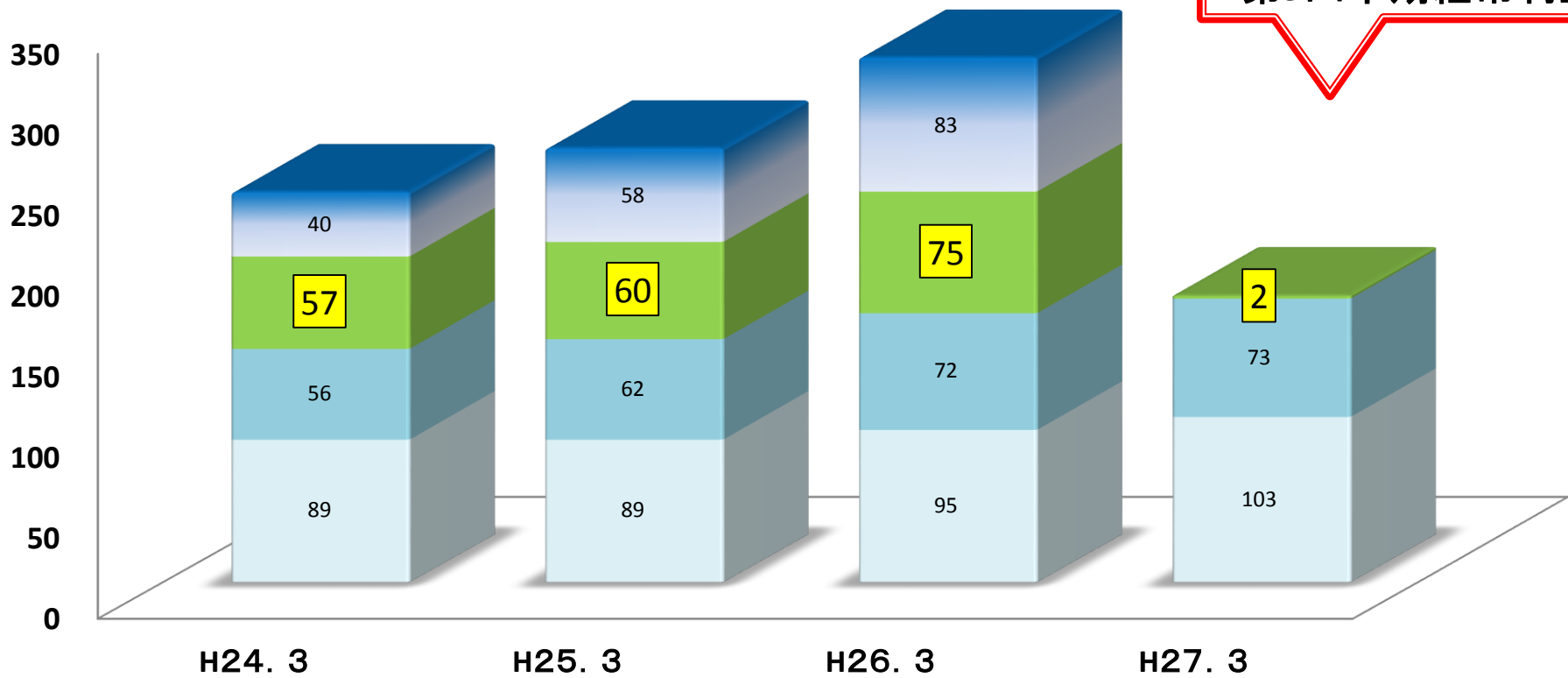

平成27年3月期 第3四半期 総資産推移表

単位:百万円

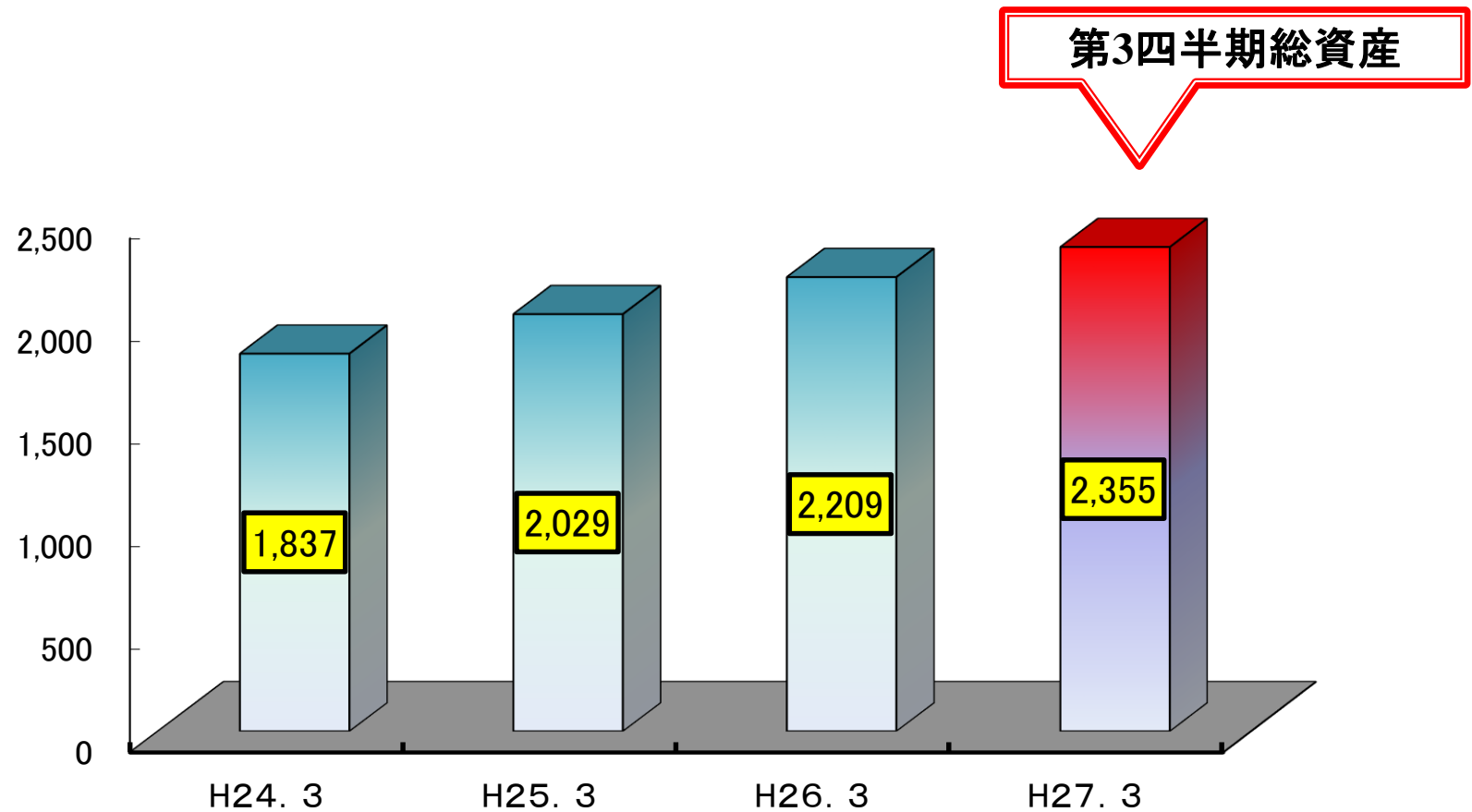

平成27年3月期 第3四半期 純資産推移表

単位:百万円

第3四半期純資産

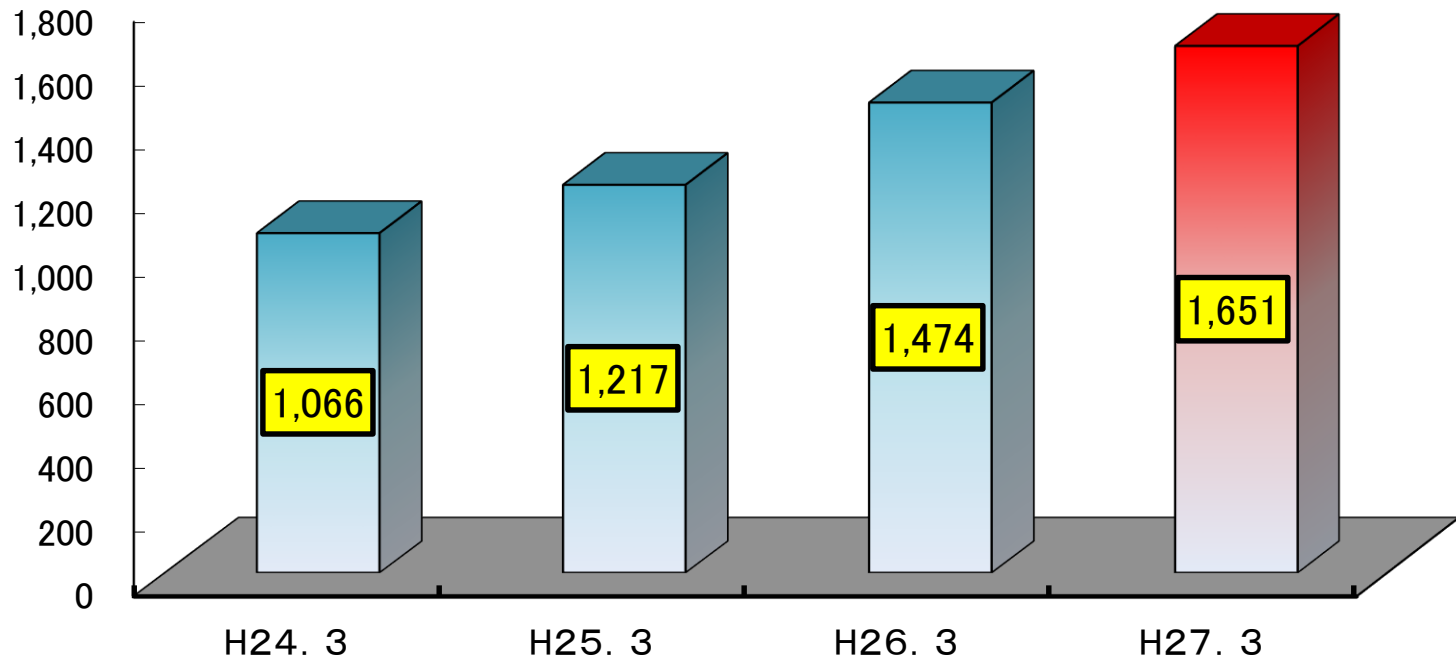

平成27年3月期第3四半期 連結貸借対照表

単位:百万円

区分	前第3四半期	前期	当第3四半期	区分	前第3四半期	前期	当第3四半期
	金額	金額	金額		金額	金額	金額
流動資産	1,223	1,372	1,357	流動負債	411	493	446
固定資産	877	836	997	固定負債	246	241	258
				負債合計	658	735	704
				純資産	1,443	1,474	1,651
資産合計	2,101	2,209	2,355	負債純資産計	2,101	2,209	2,355

単位:百万円

区 分	第42期3Q	第43期3Q
	金額	金額
I 売上高	2,008	2,134
II 売上総利益	508	437
III 営業利益	203	124
IV 経常利益	242	178
V 当期純利益	166	124

平成27年3月期 連結業績予想

(単位:百万円)

	売上高	営業利益	経常利益	当期純利益
通 期	2,850	195	210	125

※平成27年2月5日 修正後業績予想

本資料に関するお問い合わせ

アンドール株式会社®

IR担当

TEL 03-3243-1711

E-mail ir@andor.co.jp