

A s c e n t e c h

www.ascentech.co.jp

成長可能性に関する説明資料

2017年4月25日

Copyright Ascentech K.K. All right reserved.



ascentech

- 1
- 2
- 3

会 社 概 要

事 業 内 容

今 後 の 成 長 戦 略



会社概要

Company Profile

www.ascentech.co.jp

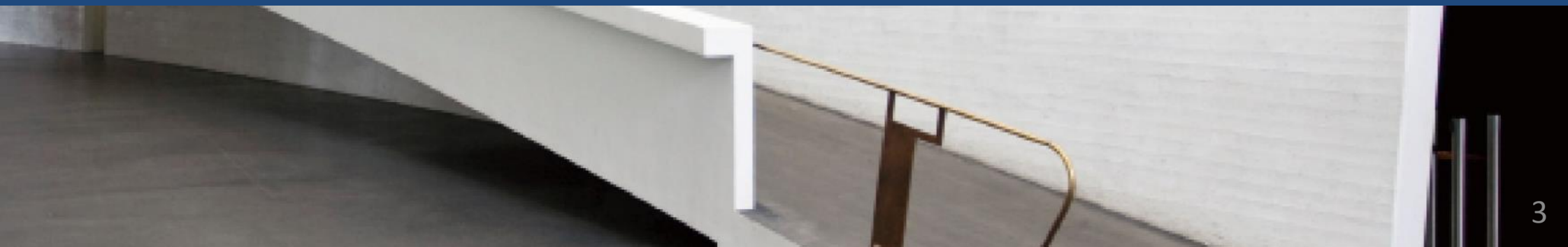

Company Profile

会社名	アセンテック株式会社 Ascentech K.K. (英語表記)	
設立	2009年2月2日	
資本金	7,120万円	
所在地	東京都豊島区南池袋2丁目35番4号	
従業員	60名 (平成29年1月1日現在)	
役員	代表取締役社長	佐藤 直浩
	取締役副社長	松浦 崇
	取締役 (非常勤)	萬歳 浩一郎
	監査役	鶴田 二郎
	監査役 (非常勤)	大嶺 議正
	監査役 (非常勤)	松田 英典
事業内容	仮想デスクトップに関連する製品開発、販売及び コンサルティングサービスの提供	

History



経営理念

簡単、迅速、安全に！
お客様のビジネスワークスタイル変革に貢献する。

Easy, fast, safe! We contribute transformation of business work-style to our customer.

アセンテック社員 5つのコミットメント

Our five commitments

- チームワーク
営業、SE、マーケティング、管理が一丸となり、**「Team Ascentech」**としてお客様をご支援いたします。
- 即応性
シンプルかつコンプライアンスを遵守した意思決定プロセスのもと、**迅速に、お客様のご要望に対応**いたします。
- スキル
常に最新の技術を察知・習得し、**お客様に最新情報をお届け**いたします。
さらに個々のスキル向上を目指し、高品質なサービスを提供いたします。
- フェアネス
他社、他製品の誹謗中傷はいたしません。技術的見地にたって、公正かつ中立的な立場で、**お客様に最適解をお届け**いたします。
- コスト意識
社員全員がコスト意識をもち、徹底して無駄を排除いたします。
原価低減を図り、**お客様により使いやすい料金体系**で製品・サービスを提供いたします。

Our Brand Concept

■社名について

当社の社名は「**ascent** (=向上、推進、上昇)」と「**technology** (=技術)」を組み合わせた造語です。これまで培った技術と経験を基に、国内のエンタープライズ市場にイノベーションをもたらし、技術を進化させていくという理念を表しています。全社員が高い専門能力を有したスペシャリスト集団として、お客様や販売パートナーをご支援してまいります。

ascentech =
ascent + **technology**
上昇、向上する 技術

■ブランドロゴ

ascentechロゴの長方形は縦横比**1:1.618の黄金比**となっています。また長方形内のロゴも細部までフィボナッチ係数および黄金比を考慮した配置となっています。

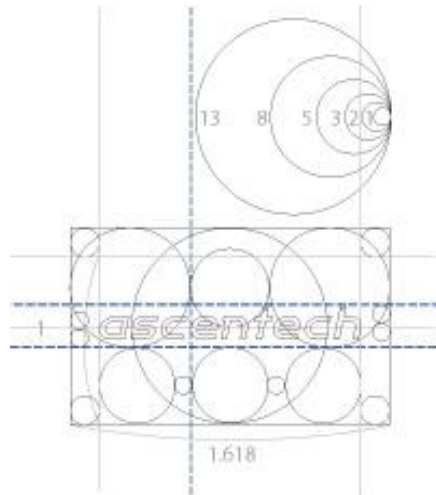

■ブランドカラー

また、カラーについては、コーポレートカラーとして、ツタンカーメンブルーを意識した青のグラデーション、そして、アクセントのイエローは金色を念頭に置いたイエローを配置、企業の末長い発展を象徴しています。



Tutankhamun Blue



Yellow



事業内容

Business Model

www.ascentech.co.jp

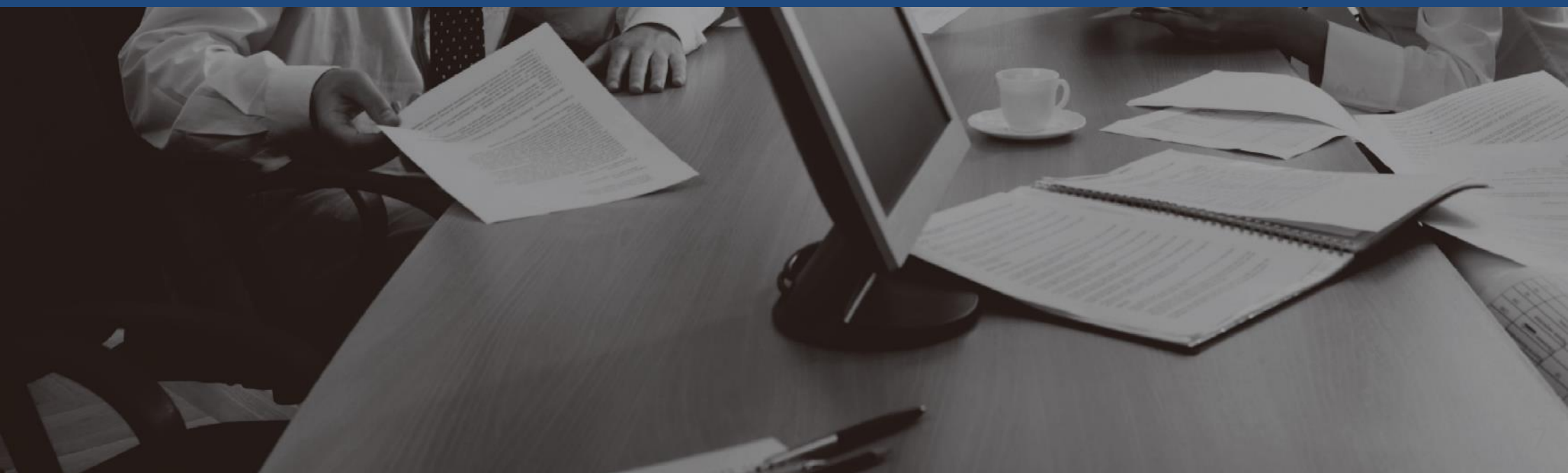

ITに関わる3つの 大きな社会的課題の発生

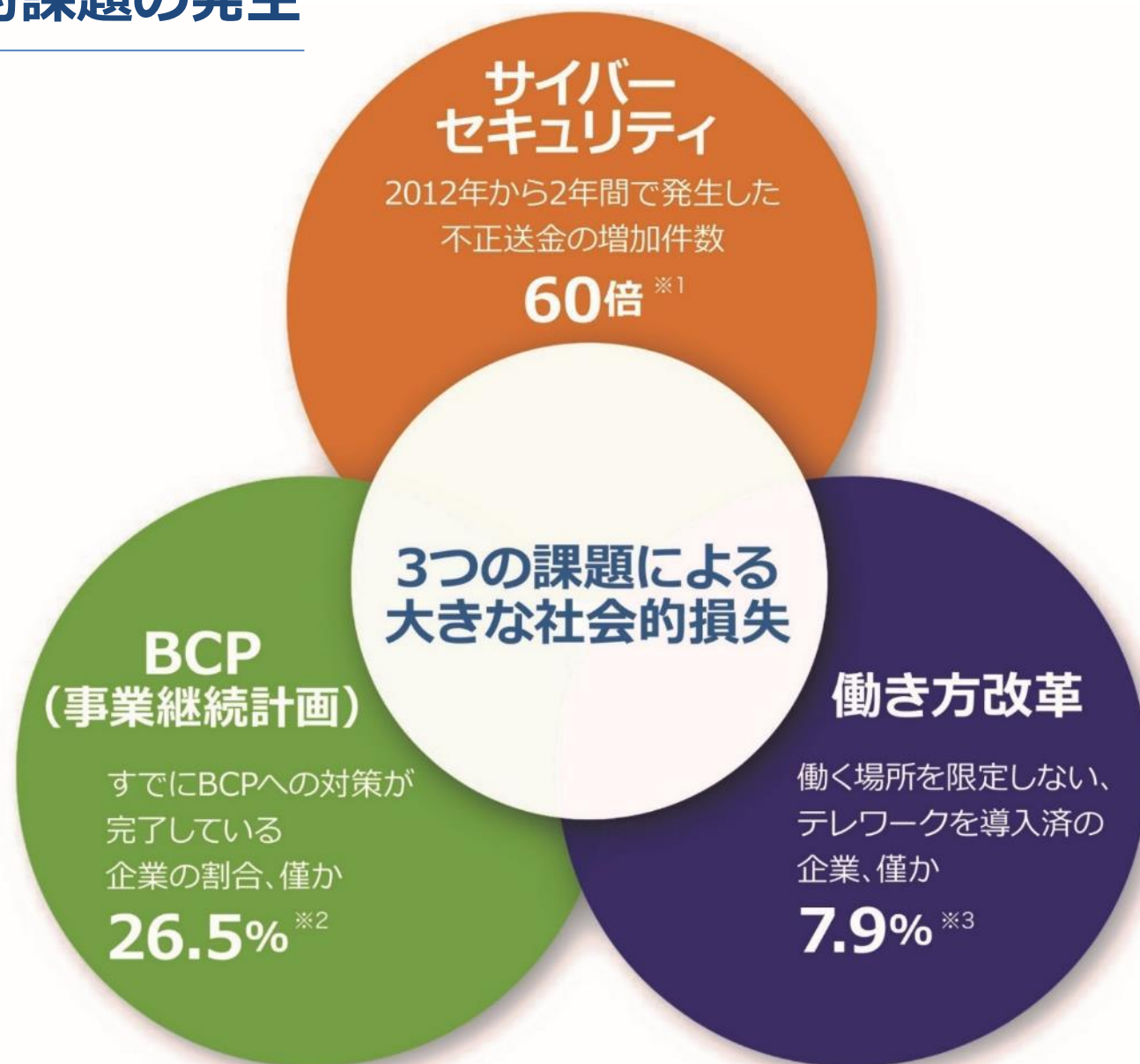

Asc entech

www.ascentech.co.jp

※1「諸外国の金融分野のサイバーセキュリティ対策に関する調査研究報告書」の公表について 平成27年7月6日 金融庁」
※2「会員企業の防災対策に関するアンケート」調査結果 平成28年5月25日 東京商工会議所 地域振興部」
※3地方創生と企業におけるICT利活用に関する調査研究」総務省(平成27年)

社会的課題を解決に導く 仮想デスクトップソリューション概要

通常のPC環境

データは
PC本体に保存

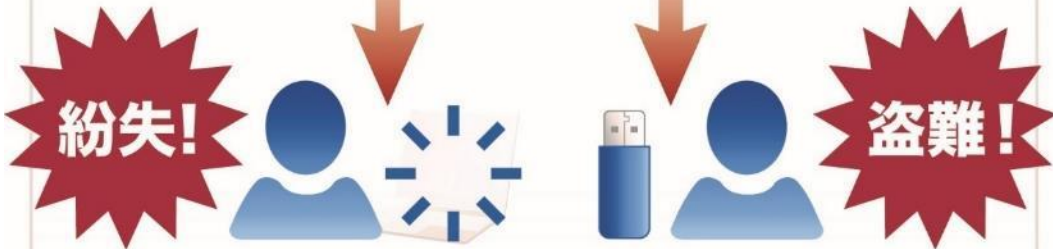

紛失や盗難があった場合、**重要データが漏洩**し会社に大きな損害が発生。
社員のUSBメモリによるデータ流出のセキュリティリスクもあります。

仮想デスクトップ環境

データはサーバ側に保存



端末にデータは無し



紛失や盗難があっても、データ漏洩にはなりません。
USBメモリ等の利用も制限することができます。

仮想デスクトップソリューションのメリット

- ✓ 高いセキュリティ性で安心
- ✓ 多種多様な端末からアクセス可能
- ✓ 災害時もセキュアに業務継続
- ✓ サーバに集約、運用管理も容易に
- ✓ 電力消費も大幅削減
- ✓ 在宅勤務もセキュアに実現

1

仮想デスクトップ

- オリジナル製品の「リモートPCアレイ」「Resalio Lynx」や、シトリックス製品、シンクライアント等を提供
- 情報セキュリティ、働き方改革などの社会的課題を背景に**2020年6611億円、成長率年8%*1**を見込む

2

仮想インフラ 及びストレージ

- フラッシュストレージ、マイクロソフト社クラウド連携ストレージを中心に展開
- 仮想デスクトップなどでの高速ストレージ要求等を背景に、**年率27%の市場成長*2**が予想される

3

プロフェッショナル サービス

- コンサルティングから、設計・構築、保守・運用まで、仮想デスクトップに関する一貫した技術サービスを提供
- 上流から携わることによる高い収益性のみならず、信頼の構築によって継続した製品販売にも直結し、好循環を創出

4

クラウドサービス

- 仮想デスクトップのクラウドサービスとしてオリジナルブランド「Resalio DaaS」等を提供
- ITインフラ所有から、サービス利用への転換により、**2013年から4年間で倍増*3**となる市場成長が予想される

*1: IDC Japan 「国内クライアント仮想化市場予測、2016～2020年」, 2016年5月 (#JP40608716)

*2: IDCジャパン 国内エンタープライズストレージシステム (外付型と内蔵型の合計) 市場 メディアタイプ別売上額予測、2013年～2019年

*3: ITR 「ITRView:クラウド・コンピューティング市場2015」 ※ベンダーの売上金額を対象とし、3月期ベースで換算。

ユーザ数・規模	手法	ソリューション	IT基盤
<p>500 以上</p>	<p>VDI コンサル & システムインテグレーション</p>	<p>CITRIX[®] vmware[®]</p>	<p>Dell サーバー Nimble ストレージ Nexenta ストレージ</p>
<p>50-500</p>	<p>ブレードPC方式</p>	<p>New RPA 100</p>	<p>アセンテック&Atrust 共同開発基盤 Remote PC Array</p>
<p>10-50</p>	<p>クラウドサービス DaaS</p>	<p>New Resalio DaaS <small>Ascentech Secure and Advanced Virtual Desktop Service</small> powered by ConoHa <small>LOGMO</small></p>	<p>GMOインターネット社 クラウド基盤 ConoHa</p>

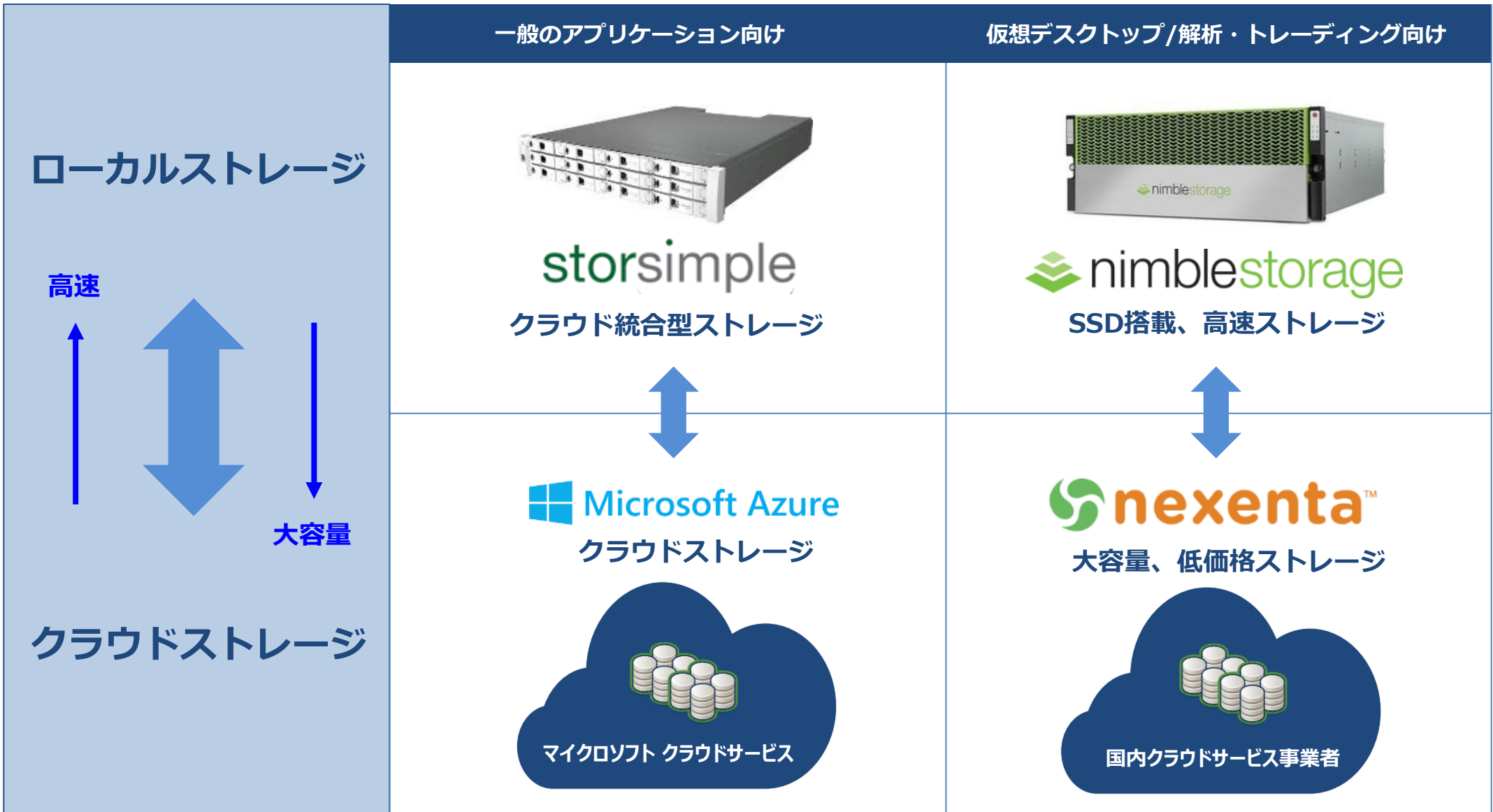

仮想デスクトップを導入する企業においては、システムを構築、利用するうえで、技術支援サービスが不可欠なものとなっています。

1

コンサルティング
サービス

2

設計・構築
サービス

3

保守
サービス

4

運用
サービス

当社は、仮想デスクトップの検討段階におけるコンサルティングから構築段階における設計・構築、利用段階における保守、運用までの一貫した技術支援サービスをワンストップで提供しています。

事業領域 4 クラウドサービスビジネス



アセンテック独自開発の
管理ツール、システム設計
サポートを
オールインワンで提供

仮想デスクトップクラウドサービス Resalio DaaS

Ascentech Secure and Advanced Virtual Desktop Service



GMOインターネット
クラウド基盤ConoHaを活用
マーケティング
協業を推進



「Resalio DaaS」は、お客様がIT資産を保有せず、月額利用料金で利用いただける仮想デスクトップのクラウドサービスで、50ユーザ以下の事業者にも適しております。

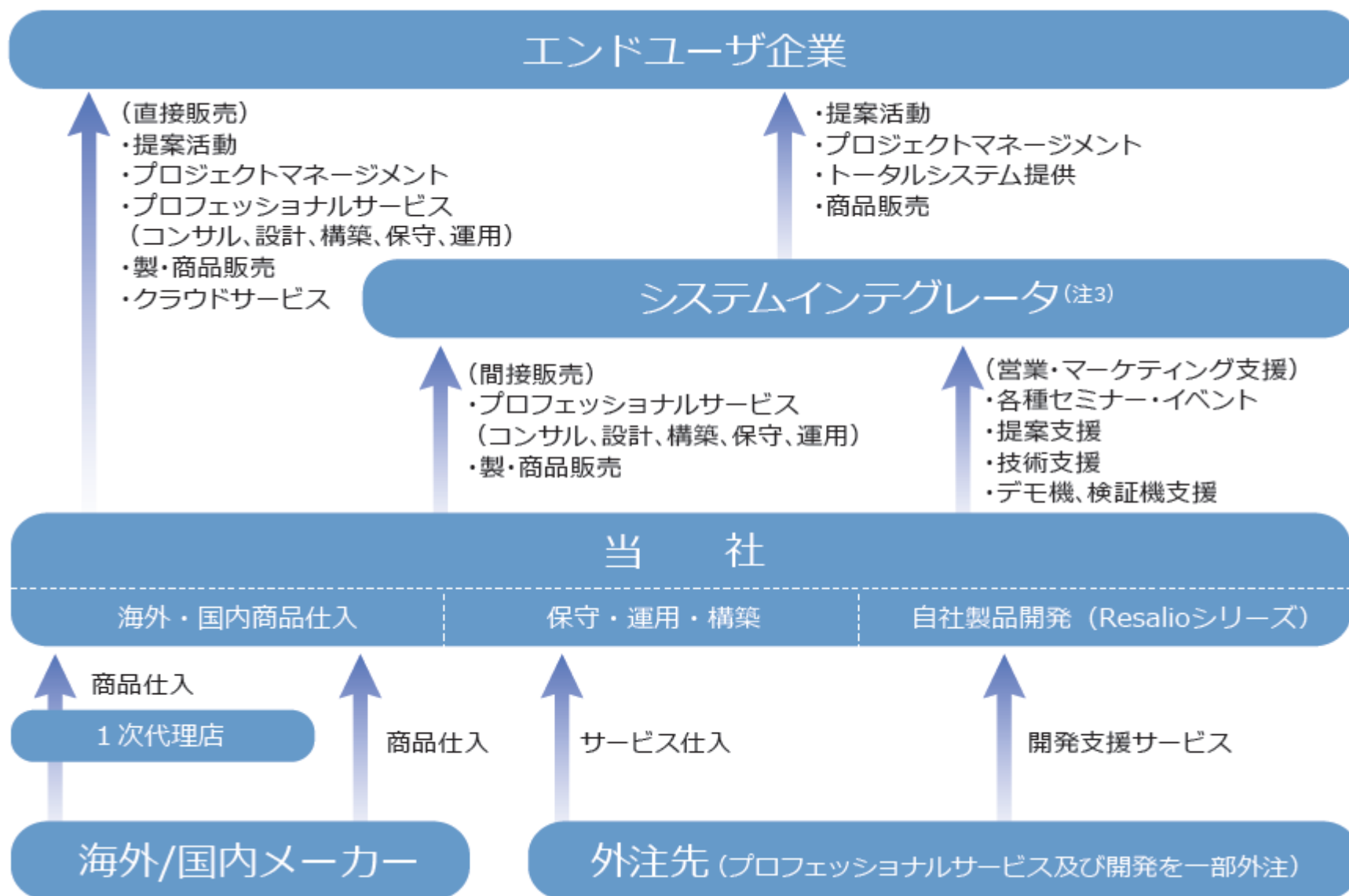



今後の成長戦略

Growth strategy for the next three years.

www.ascentech.co.jp



Remote PC Array (RPA)

- 省スペース、低消費電力PCモジュール技術
- 管理用ソフトウェアの開発
- 半導体ストレージSSD技術により、**サーバ筐体に20台のPCを集約**

低価格仮想デスクトップシステムの実現に向けて
リモートPCアレイをAtrust社と共同開発、世界市場に投入



仮想デスクトップシステムの価格（約50%*）と期間（約30%*）を劇的に低減。

*：当社社内アセスメントに基づく。価格はOSを除く



Resalio Lynx

「Resalio Lynx」は、既存PCにUSBを差すだけでセキュアに仮想環境へ接続できるUSBシンクライアントソリューションです。昨今ではBCP（事業継続計画）やBYOD（私有デバイスの業務利用）、在宅勤務やワークスタイルへの変革といった側面でも大きな注目を集め、ますます導入が進んでいます。

高度なセキュリティ

「Resalio Lynx」は特許取得のテクノロジーを採用。書込み不可の特殊なUSBデバイスです。USBデバイスには、ユーザがアクセス不可能な「秘匿領域」を持っており、設定情報などをこの秘匿領域に保持されるため、改ざん、流出の心配はありません。

導入事例

- 金融機関：不正送金防止サービス用端末
- 各種法人：マイナンバー漏洩防止サービス用端末
- メガバンク：在宅勤務用シンクライアント端末
- 大手百貨店：リース切れPCをシンクライアント化で再利用等

累計25,000本以上の販売実績



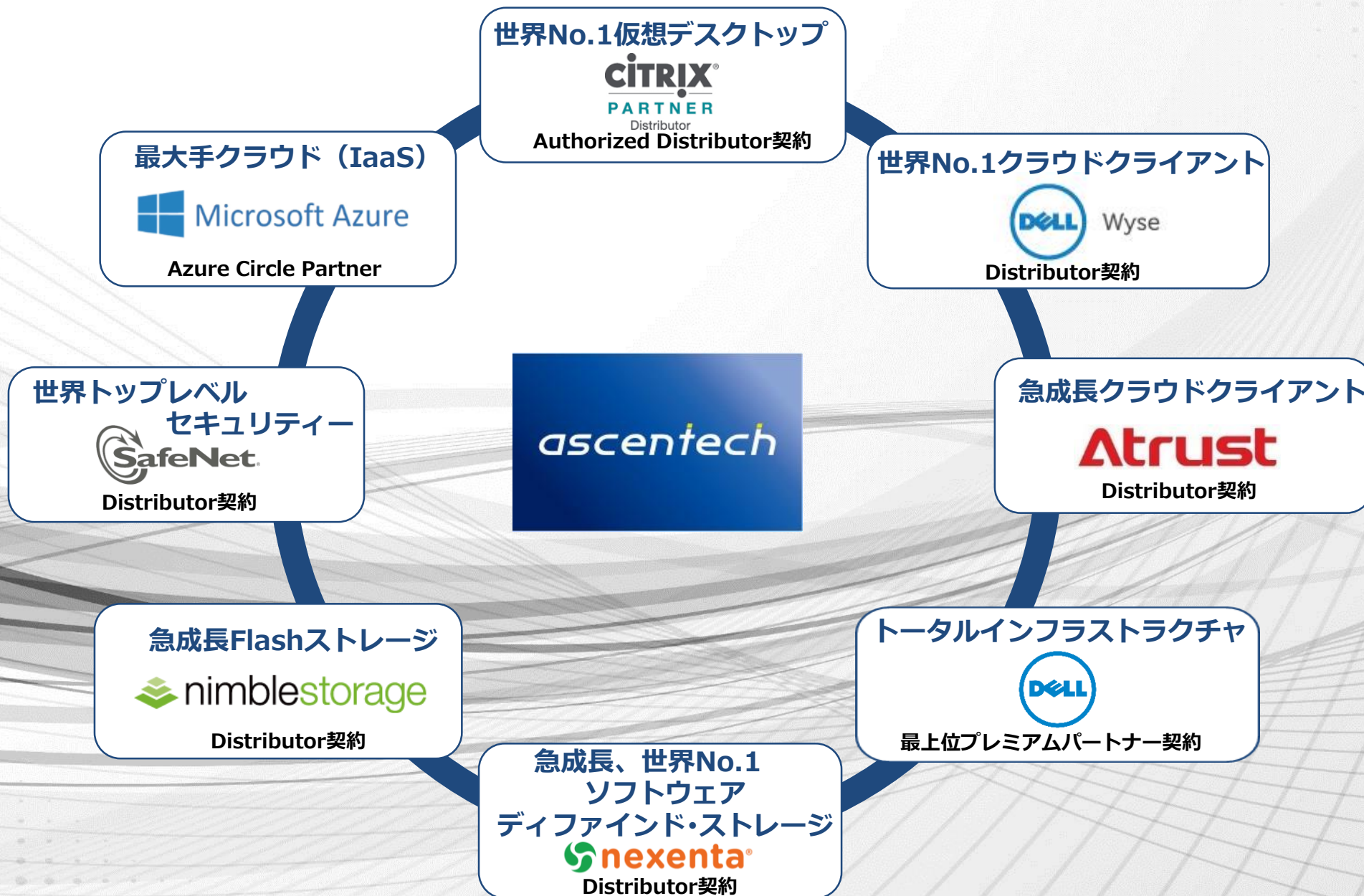

今後の成長に向けたSE体制の増強

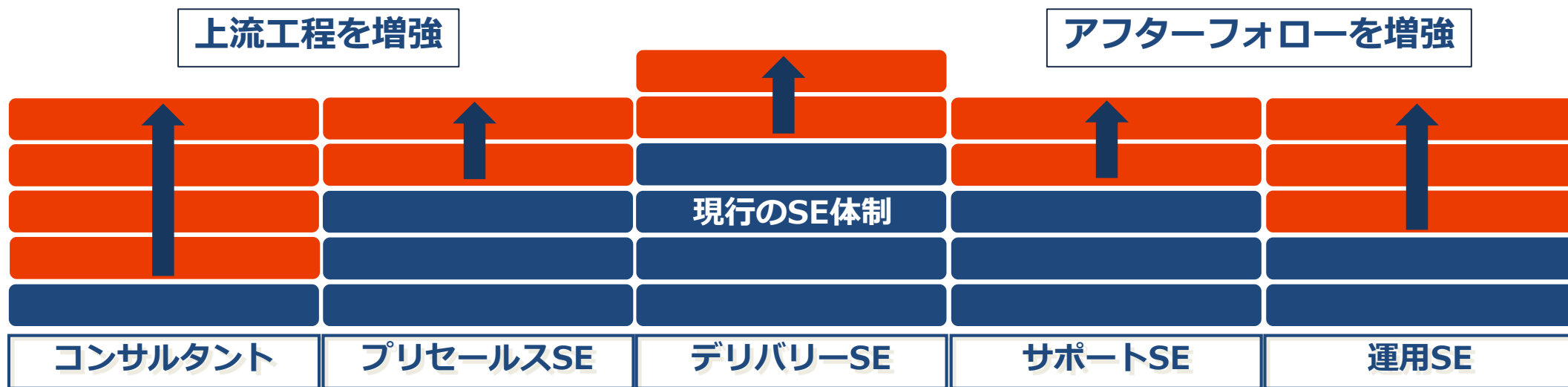

プロジェクトフロー



* PoC: Proof of Concept

成長戦略 成長に向けたロードマップ

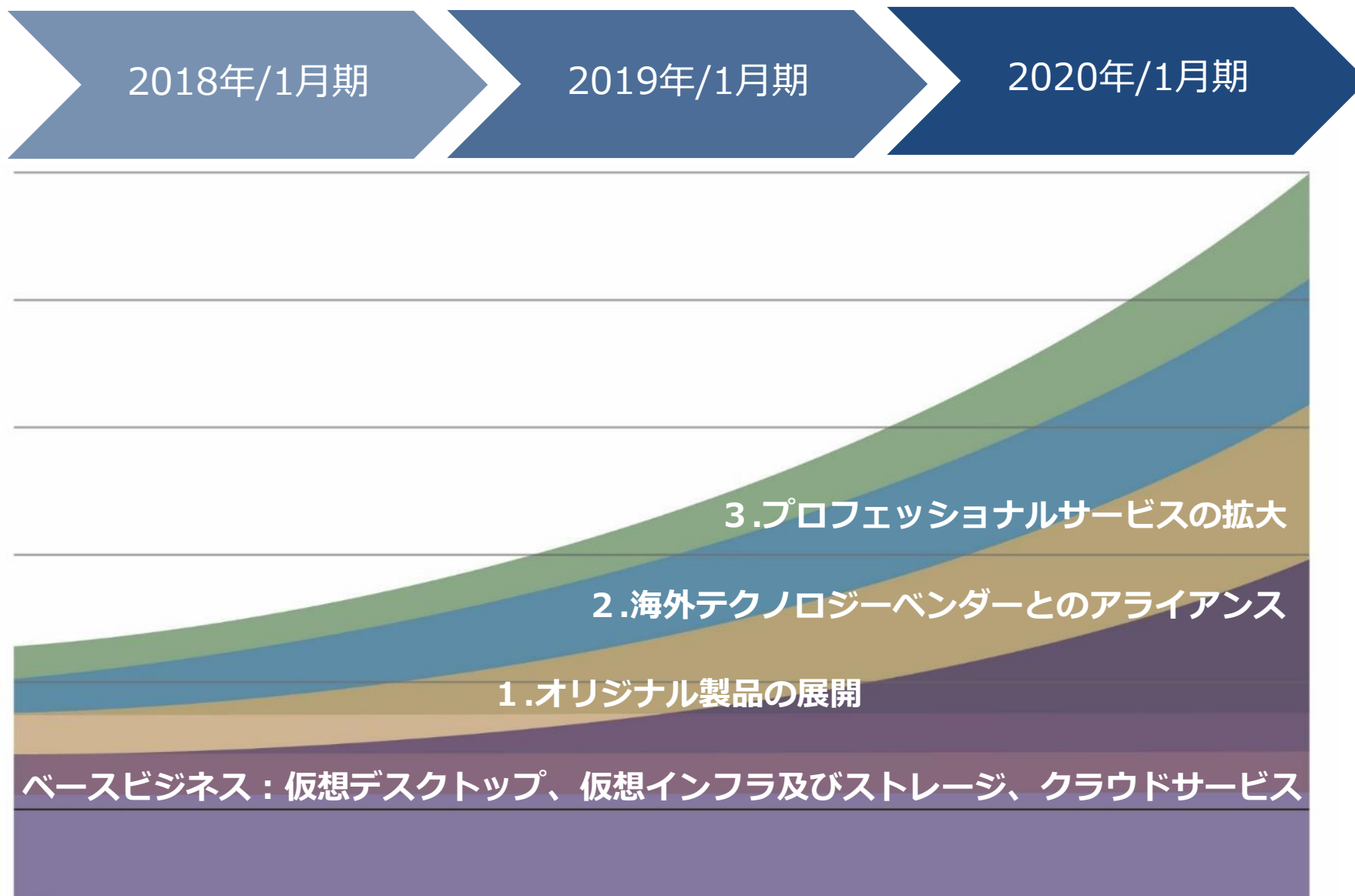

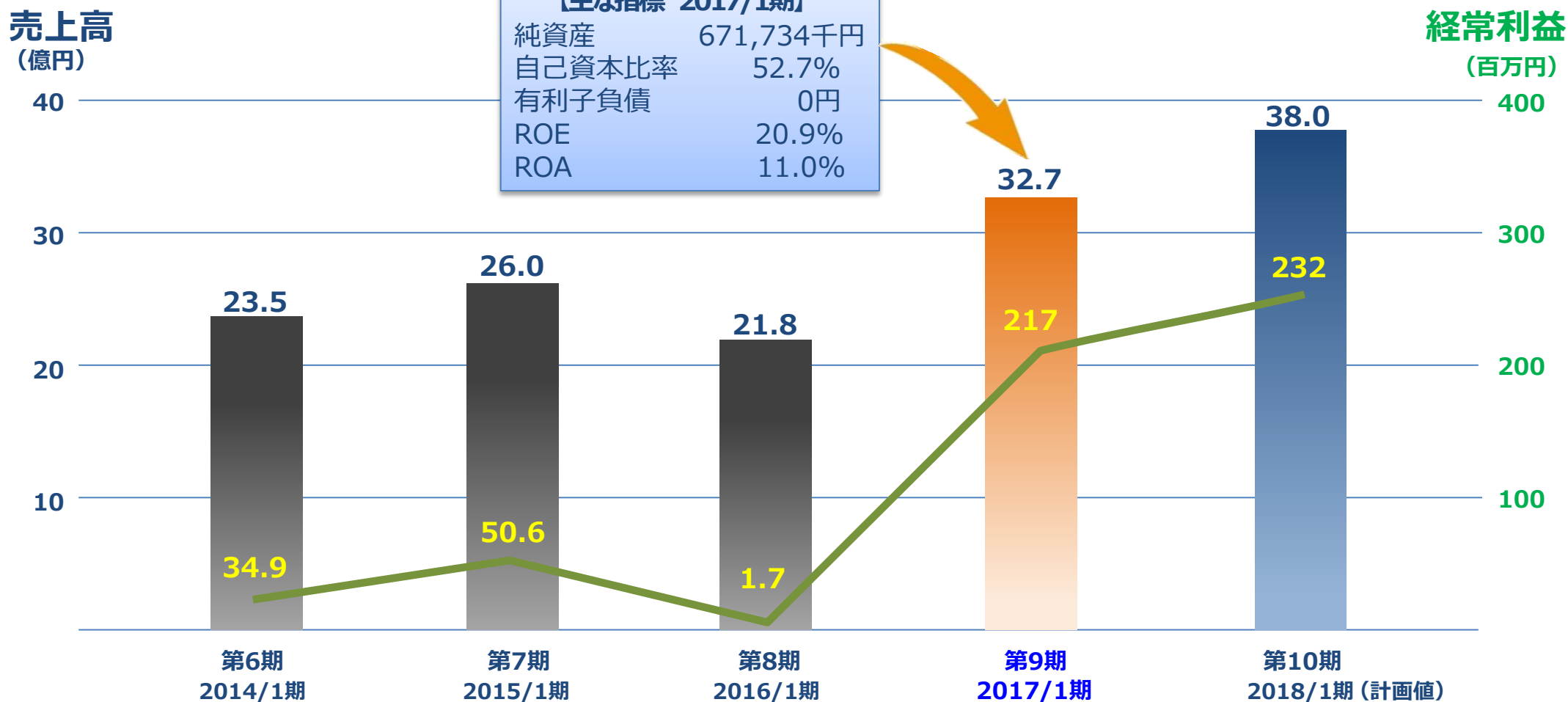

	第6期 2014/1期	第7期 2015/1期	第8期 2016/1期	第9期 2017/1期	第10期 2018/1期 (計画値)	
売上高	23.5	26.0	21.8	32.7	38.0	(億円)
経常利益	34.9	50.6	1.7	217.7	232.0	(百万円)
当期純利益	16.8	29.2	-2.1	140.1	160.0	(百万円)

本資料に記載されている計画や見通し、戦略などは本書面の作成時点において取得可能な情報に基づく将来の業績に関する見通しであり、これらにはリスクや不確実性が内在しております。

かかるリスク及び不確実性により、実際の業績等はこれらの見通しや予想とは異なる結果となる可能性があります。

当社が事業環境の説明を行う上で、参考となると考える情報を掲載しております。掲載データについては、調査方法や調査時期により結果が異なる可能性があります。

本資料に含まれる当社以外に関する情報は、公開情報等から引用したものであり、かかる情報の正確性、適切性等について当社は何らの検証も行っておらず、またこれを保証するものではありません。

The logo for Ascentech, featuring the word "ascentech" in a white, lowercase, sans-serif font. The letter "i" in "tech" has a small yellow dot above it. The logo is centered within a dark blue rectangular background.

ascentech

成長可能性に関する説明資料

Copyright Ascentech K.K. All right reserved.

A s c e n t e c h
www.ascentech.co.jp