

決算説明資料

2019年3月期第2四半期



Listed Company 4241

2018年11月
株式会社アテクト

2019年3月期第2四半期 業績総括



Listed Company 4241

今期の取組みについて(経営改革)

- 2021年3月期までに売上高30億円、営業利益3億円(営業利益率10%)以上
- 新工場建設に伴う大型投資を早急に回収＝財務基盤の強化
⇒EBITDA(営業利益＋減価償却費)の最大化と投資抑制を実行

●PIM事業

- ・材料販売の再開と高機能部品販売により[今期売上高・営業利益は過去最高の見込み](#)
- ・売上高で3億円以上(3大アイテムを加味しない)の早期実現⇒2021年度3月期までに達成
- ・2021年以降の本格量産を見据えた、拡大3大アイテム(ターボ部品・セラミックスポール・セラミック放熱板)の商品化加速

●衛生検査器材事業

成熟市場に入った本事業において、[永続的プラス成長を目指す](#)

- ・安定継続顧客の堅持(失注の防止)
- ・受注が途切れていた顧客の復活
- ・新規顧客獲得

●半導体資材事業

[売上高12億円の実現](#)、2桁成長に対応した強固な生産基盤の構築⇒月産650万m⇒800万mへ

- ・生産タクトタイム10%アップ
- ・韓国生産拠点ライン増設

全社連結業績

atect

(百万円)

	2018年3月期 第2四半期	2019年3月期 第2四半期	増減額	前年同期比
売上高	1,355	1,446	91	6.7%
営業利益	92	137	44	48.4%
	6.8%	9.5%		
経常利益	73	128	54	73.8%
	5.4%	8.9%		
第2四半期純利益	46	95	48	103.9%

売上高6.7%増収、営業利益率9.5%
上半期純利益は2倍以上

セグメント別業績

(百万円)

	半導体資材事業			衛生検査器材事業			P I M事業		
	2018年 3月期2Q	2019年 3月期2Q	増減	2018年 3月期2Q	2019年 3月期2Q	増減	2018年 3月期2Q	2019年 3月期2Q	増減
売上高	527	633	20.1%	788	770	-2.2%	44	42	-3.9%
売上 総利益	252	304	20.8%	385	361	-6.3%	22	22	3.2%
	47.8%	48.1%	-	48.9%	46.9%	-	49.3%	53.0%	-
営業利益	35	87	143.6%	48	37	-22.2%	8	12	48.0%
	6.8%	13.8%	-	6.1%	4.9%	-	18.8%	29.0%	-

半導体資材事業が想定を上回る増収・増益

今期計画に対する進捗

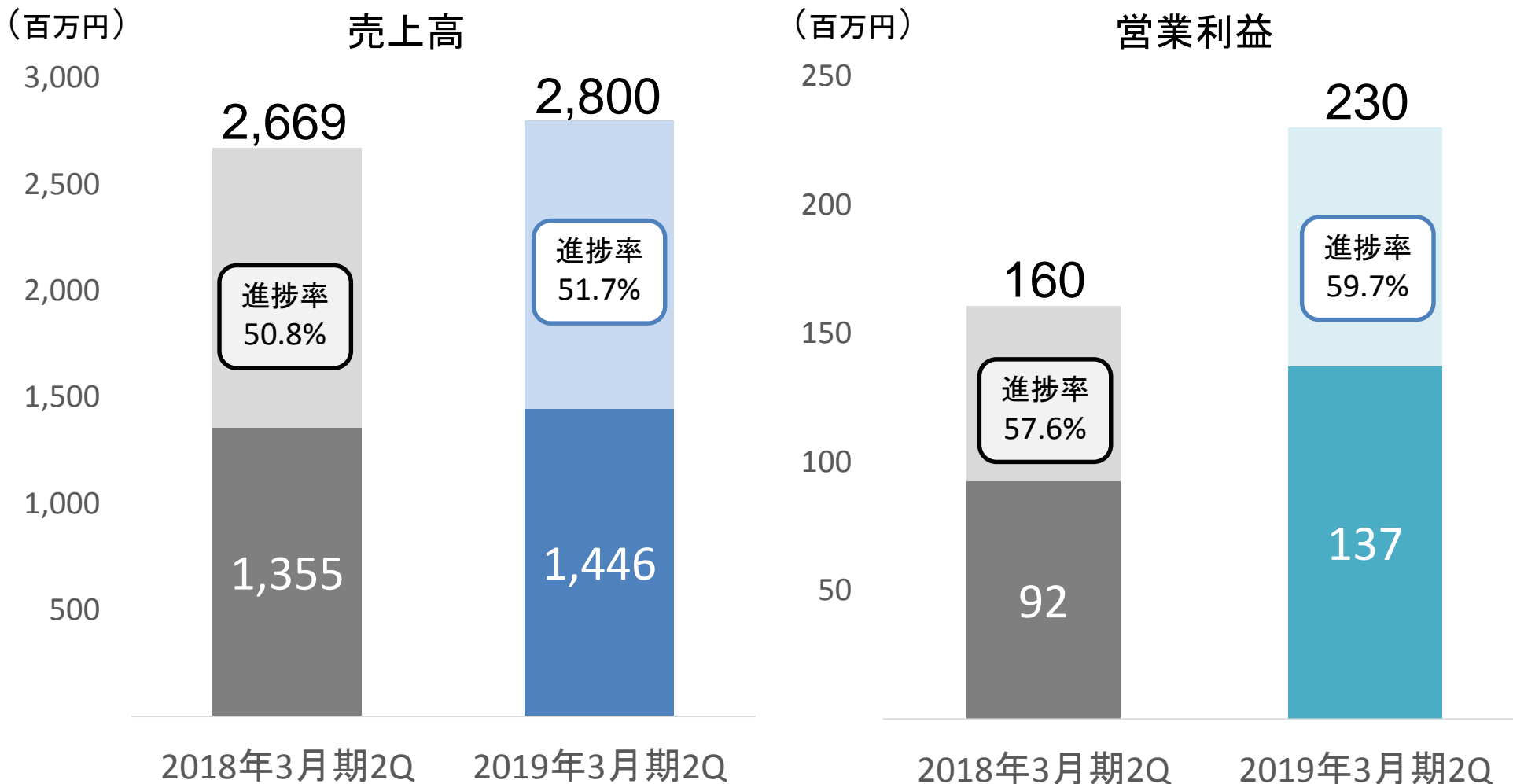

売上高・営業利益共に順調に推移、通期業績予想は確実に達成の見込
第3四半期以降、PIM事業の増収増益により更なる利益拡大を目指す

上半期売上総利益推移

(単位:百万円)

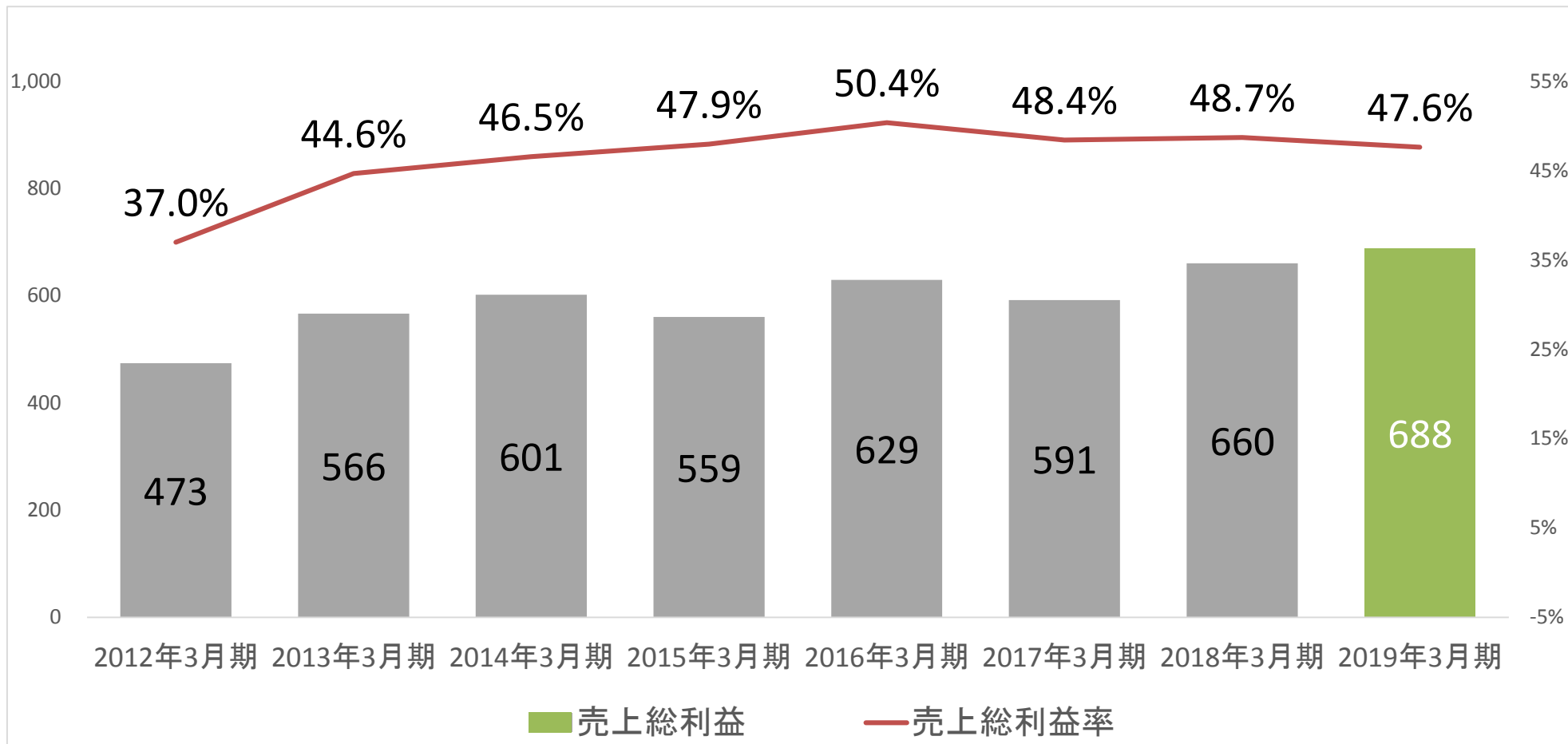

9月中間期の売上総利益(商品力により稼いだ利益)は
過去最高の688百万円

上半期販売管理費推移

(単位:百万円)

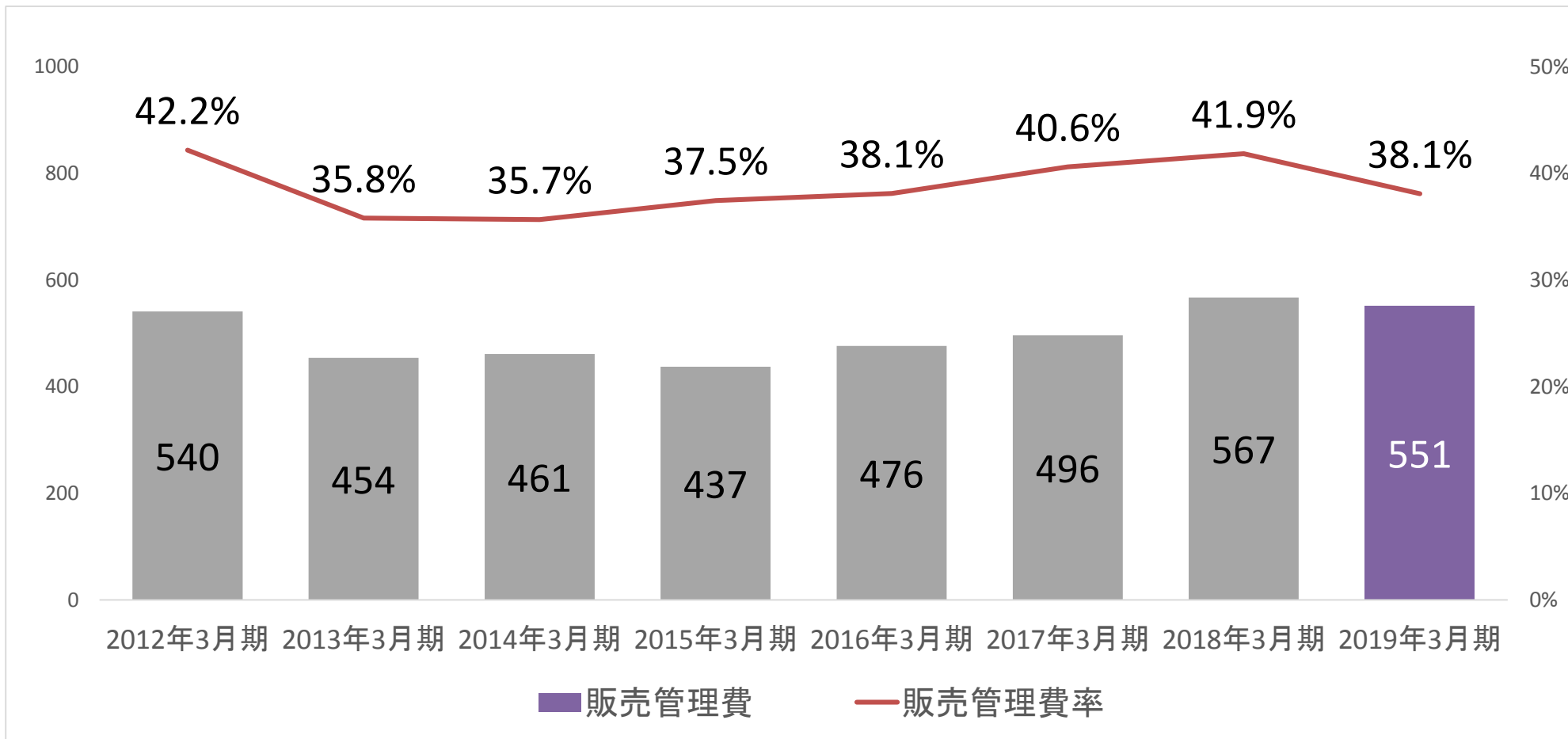

経営改革による経費節減活動により販管費は2期ぶりに30%台へ圧縮

セグメント別業績(半導体資材)

(百万円)

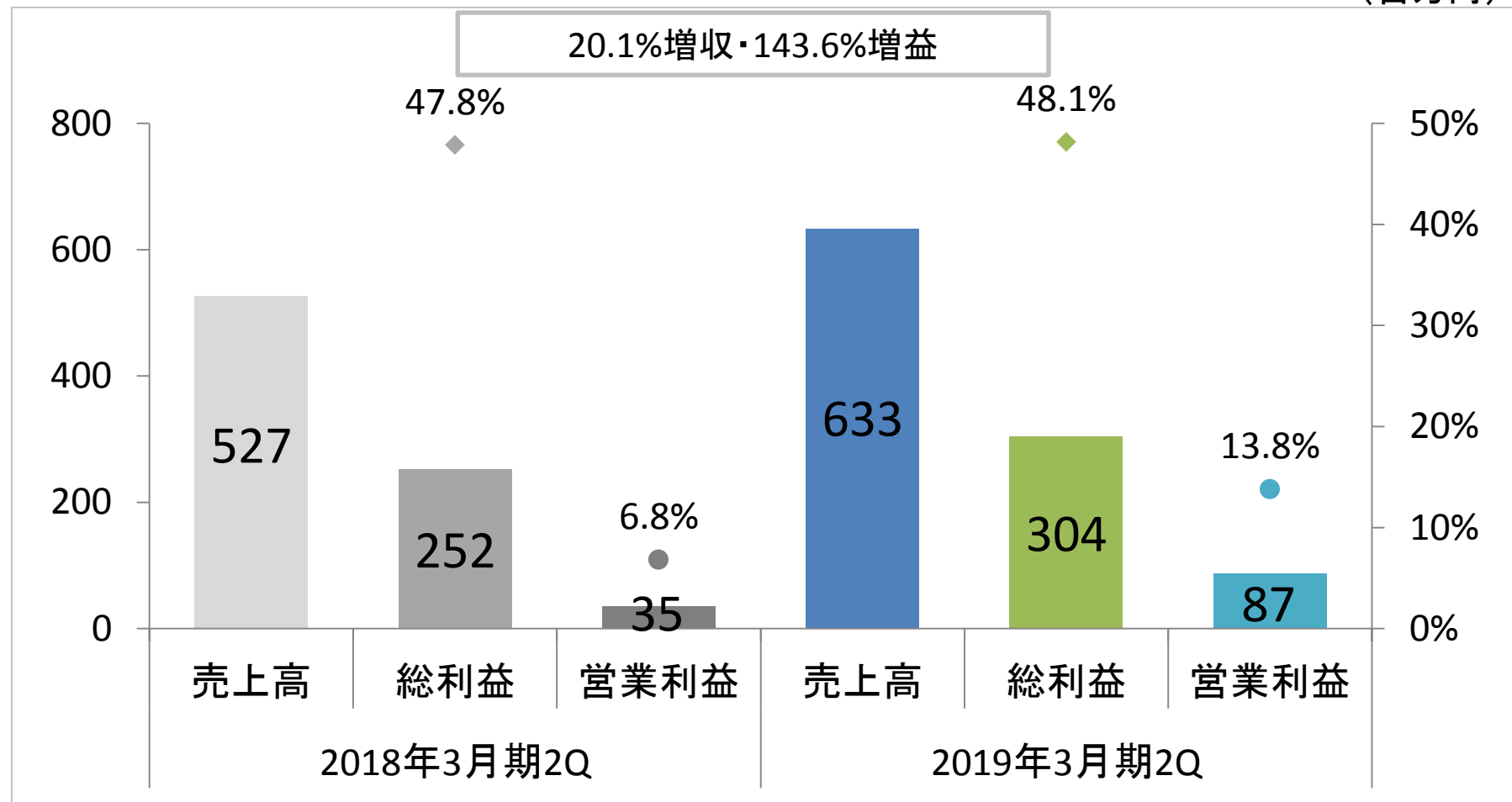

大幅な増収・増益

5ヶ月連続で月産生産能力650万mを上回る700万m以上の受注が継続

半導体資材事業の売上高推移(2018年予測)

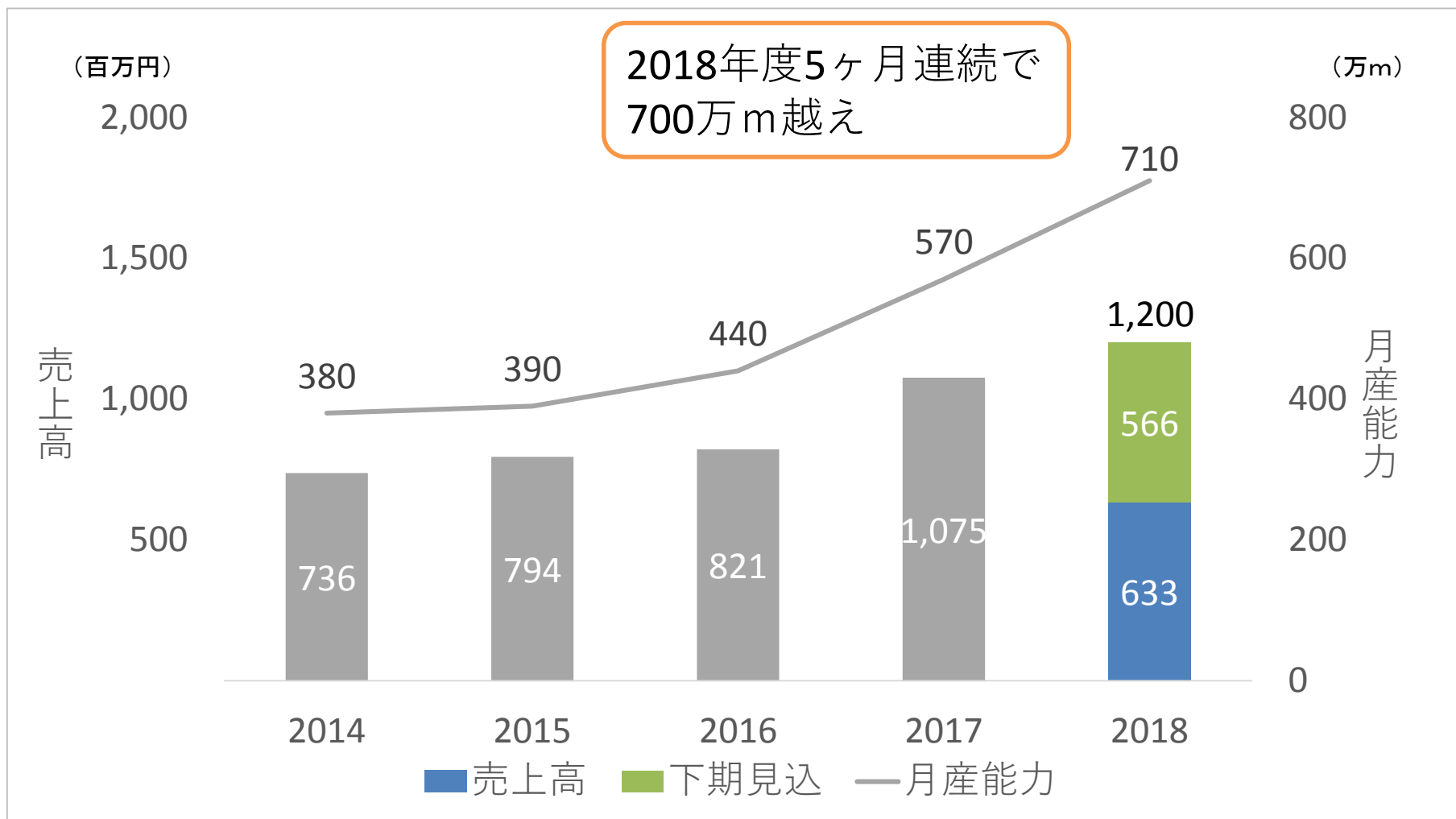

4Kテレビの比率拡大に加え、スマートフォン、ICカード、医療向けデバイス用でも一部採用が開始

セグメント別業績(衛生検査器材)

(百万円)

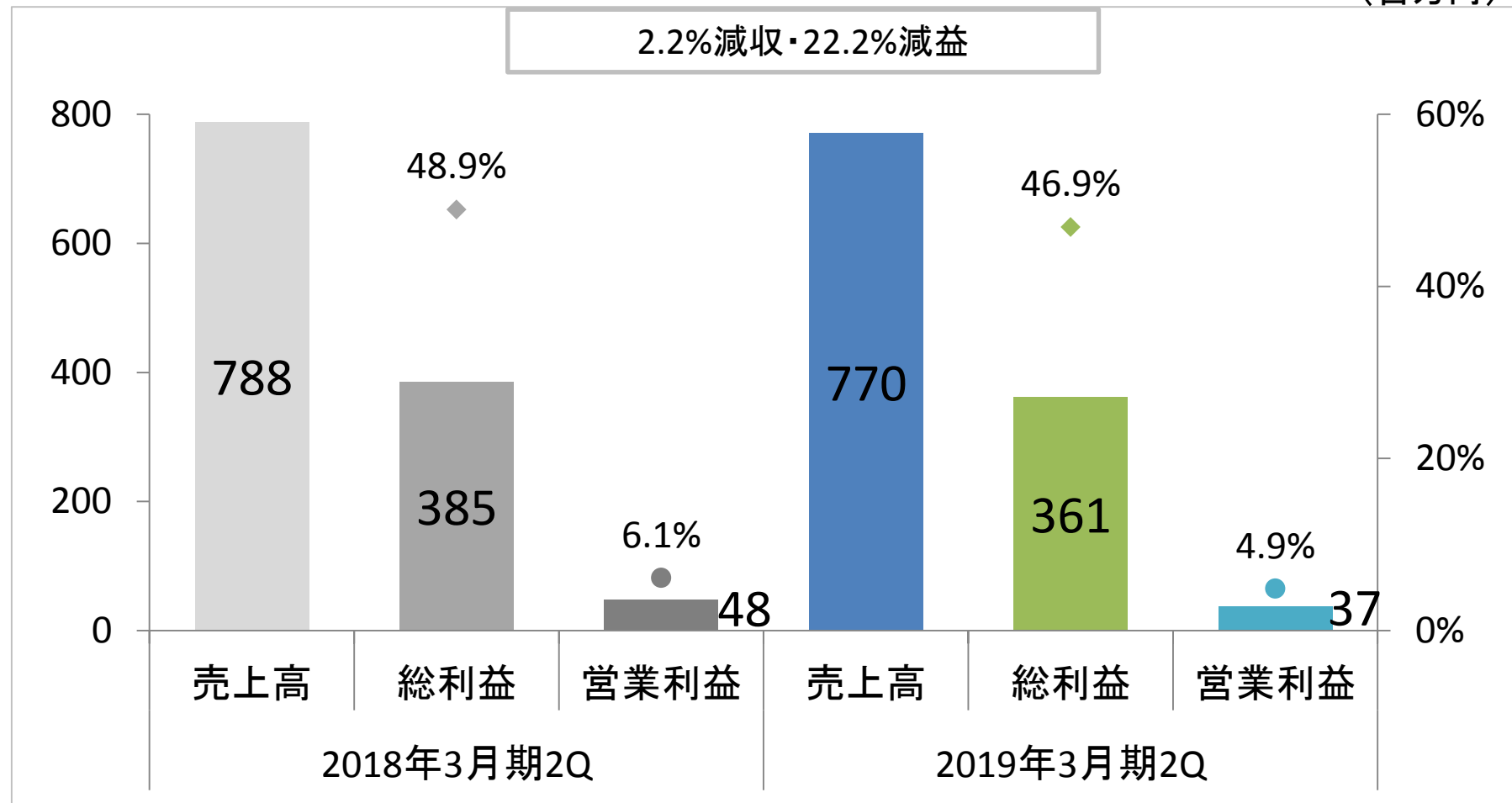

9月に発生した関西台風、北海道地震の影響により減収

(10月度の同地区の売上は例年並みに回復)

財務体質強化の一環としてシャール在庫の大幅圧縮により売上総利益額減少

セグメント別業績(PIM)

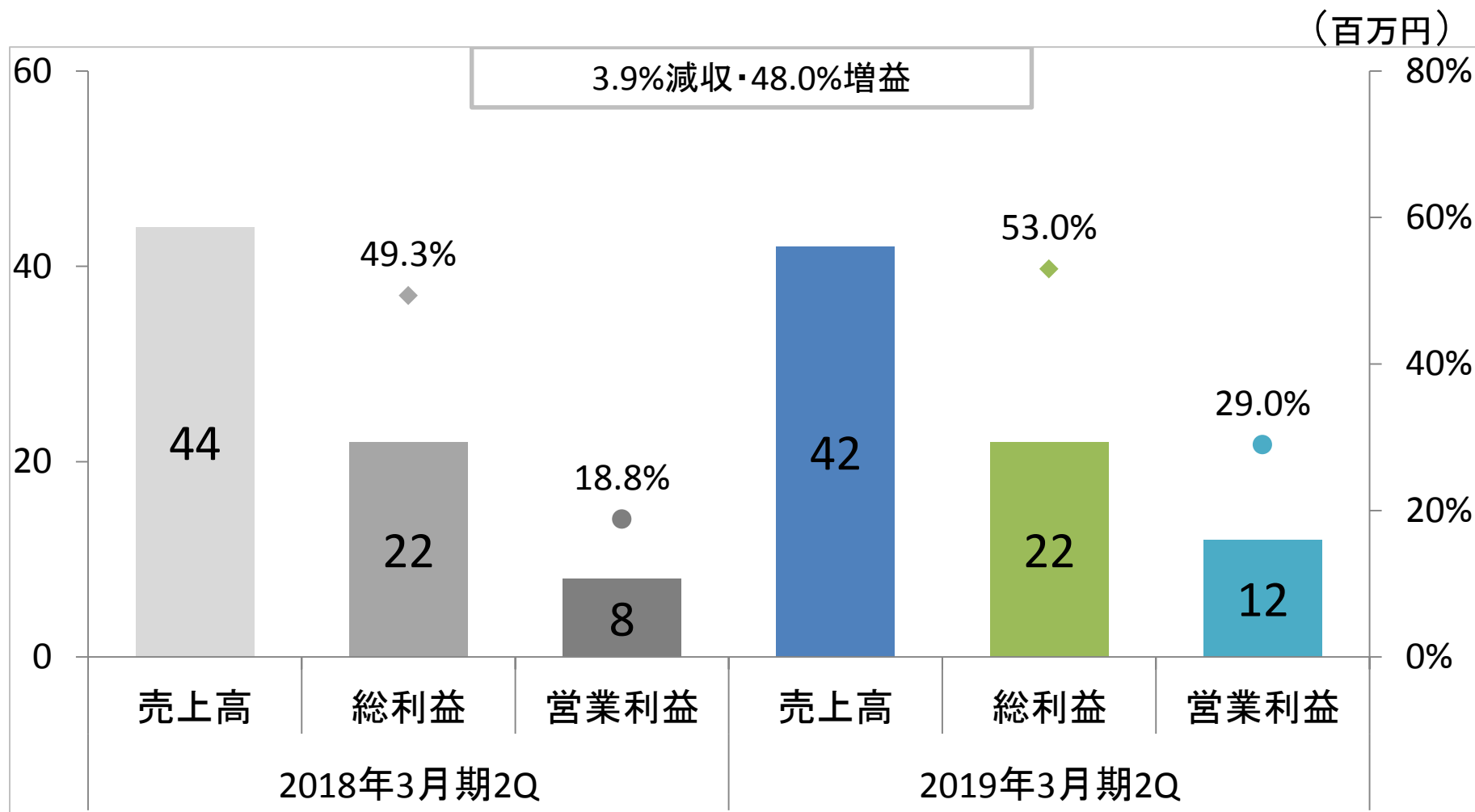

直動型ベアリング(THK株式会社向け、LMガイド)部品の5アイテムを正式受注
高性能バインダーの販売においても大口顧客(ウェアラブルデバイス部品用チタン
合金用FS)の受注を獲得⇒通期売上高及び営業利益過去最高を目指す

PIM事業商品ロードマップと売上高イメージ

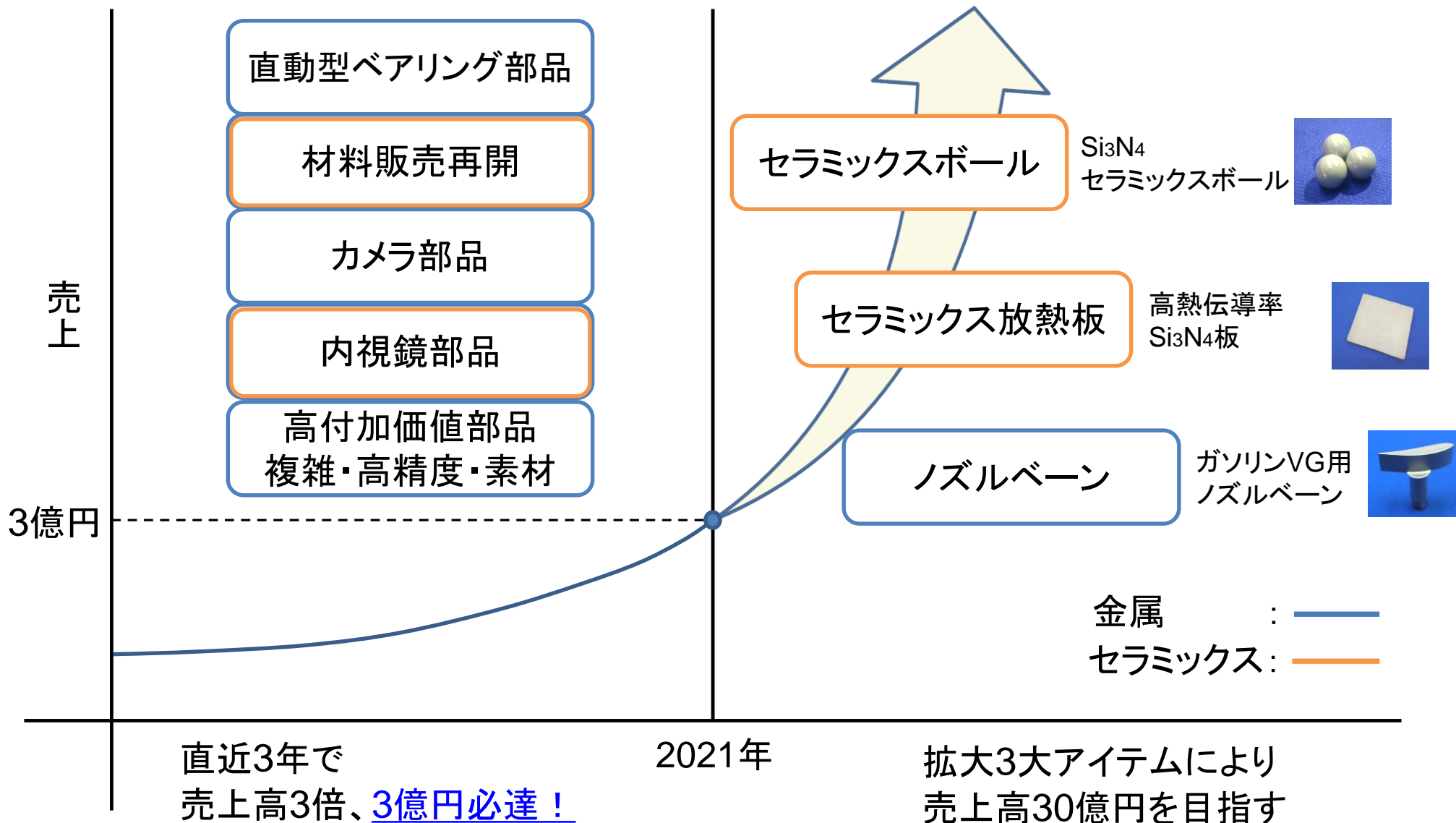

PIM事業下半期の具体的営業案件

1. 材料販売

- ①高性能バインダーの再販
- ②高性能チタン合金フィードストックの独占販売開始

チタン合金フィードストック(FS)



当社FSで製作したチタン合金サンプル

2. 高機能部品販売

- ①直動型ベアリング (THK株式会社向け高温仕様LMガイド部品) の販売開始
※世界的に逼迫している同部品の専用ラインを設置
- ②その他新規3部品の受注獲得

直動型ベアリング部品

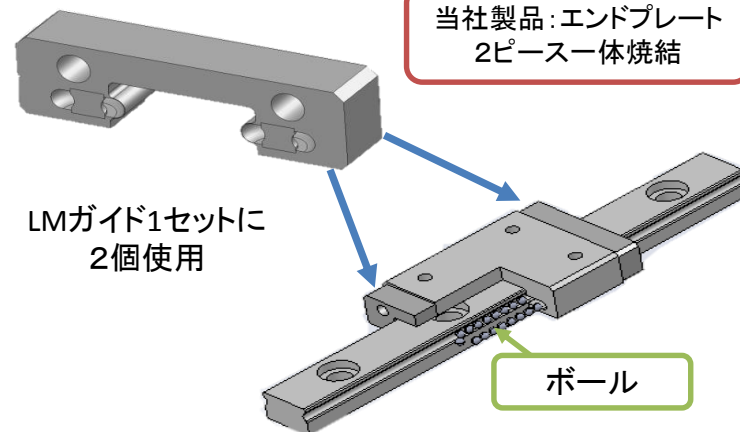

免責事項

当資料に掲載されている業績見通し、その他今後の予測・戦略などに関する情報は、当資料の作成時点において、当社が合理的に入手可能な情報に基づき、通常予測し得る範囲内で行った判断に基づくものです。

しかしながら実際には、通常予測し得ないような特別事情の発生または通常予測し得ないような結果の発生などにより、当資料記載の業績見通しとは異なる結果を生じ得るリスクを含んでおります。

当社は、投資家の皆様にとって重要と考えられるような情報について、その積極的な開示に努めてまいります。当資料記載の業績見通しのみにより全面的に依拠してご判断されることはくれぐれもお控えになれるようお願いいたします。

なお、いかなる目的であれ、当資料を無断で複製、転送等をおこなわれぬようお願いいたします。

本資料に関するお問い合わせ

株式会社アテクト 経営企画部 IR担当

TEL:0748-20-3400

E-mail:ir@atect.co.jp