



2023年10月26日

各 位

会 社 名 株 式 会 社 P E G A S U S
代 表 者 名 代 表 取 締 役 社 長 美 馬 成 望
(コード番号：6262 東証プライム)
問 合 せ 先 上 席 執 行 役 員 管 理 本 部 副 本 部 長 金 子 貴 司
(TEL. 06-6451-1351)

(訂正) 「2024年3月期 第78期第1四半期決算説明資料」の
一部訂正に関するお知らせ

2023年8月14日に開示いたしました「2024年3月期 第78期第1四半期決算説明資料」について、下記の通り一部訂正がございましたので、お知らせいたします。

記

1. 訂正の理由

当社の中国子会社であるペガサス(天津)ミシン有限公司及びベトナム子会社であるPEGASUS VIETNAM SEWING MACHINE CO.,LTD.から当社への内部売上高について、連結会社間の内部取引消去に誤りがあることが判明いたしました。

当該誤謬による各段階利益への影響はございませんが、売上高への影響が認められるため、2024年3月期第1四半期における決算説明資料を訂正することといたしました。

2. 訂正の内容

訂正の箇所が多数に及ぶため、訂正後の全文を添付し、訂正箇所には下線を付して表示しております。

以 上

2024年3月期 第78期 第1四半期

決算説明

2023年7月27日発表



株式会社PEGASUS
【証券コード:6262】

- 2024年3月期 第1四半期 連結決算概況 3
- 参考資料 13
- 会社概要 16

2024年3月期 第1四半期 連結決算概況

- ✓ 中国ゼロコロナ政策の終了による
感染者数増加とそれに伴う中国経済の混乱・停滞
- ✓ ロシア・ウクライナ情勢の長期化
- ✓ 欧米諸国の金融政策による為替変動や、
企業活動・個人消費への影響

工業用マシン事業

- ✓ アパレル製品の余剰在庫増加に伴う、縫製工場への発注量減少
- ✓ 縫製工場における設備投資需要の低迷
- ✓ アジア地域の取引先国における外貨事情悪化

オートモーティブ事業

- ✓ 原材料価格の落ち着き
- ✓ 半導体不足の解消遅れによる自動車産業への影響
- ✓ メキシコにおける自動車産業の集積

事業別売上比率

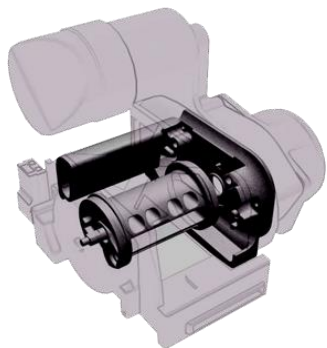

ダイカスト製品例イメージ図

ダイカスト製品
使用部位例

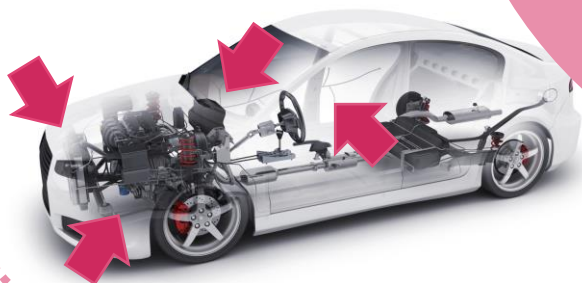

オートモーティヴ
38.7%



工業用オーバーロックミシン



工業用偏平縫いミシン

連結売上高
4,661百万円

工業用ミシン
61.3%

連結業績概況



単位：百万円（百万円未満切り捨て）

（※カッコ内は為替要因除外比）

	前1Q	当1Q	増減額	増減率
売上高	6,847	4,661	$\frac{\triangle 2,185}{(\triangle 2,662)}$	$\frac{\triangle 31.9\%}{(\triangle 38.7\%)}$
工業用マシン	5,406	2,858	$\frac{\triangle 2,548}{(\triangle 2,806)}$	$\frac{\triangle 47.1\%}{(\triangle 51.6\%)}$
オートモーティヴ	1,440	1,803	$\frac{+362}{(+143)}$	$\frac{+25.2\%}{(+10.0\%)}$
営業利益	961	250	$\triangle 711$	$\triangle 74.0\%$
経常利益	1,198	586	$\triangle 611$	$\triangle 51.0\%$
税前利益	1,198	586	$\triangle 611$	$\triangle 51.0\%$
親会社株主に帰属する 当期純利益	900	391	$\triangle 508$	$\triangle 56.5\%$

工業用マシン事業

単位：百万円（百万円未満切り捨て）

5,406



前1Q

2,858



当1Q

アジア地域では外貨事情の悪化等により前期比減収。米州はアパレル製品在庫増加に伴う縫製品の生産調整により、これまで好調であった中米地域での設備投資需要が減少。一方、欧州ではトルコ・シリア地震の復興需要等により、前期比増収。

中国

621百万円

前年同期比：△43.2%

日本
その他アジア

1,357百万円

前年同期比：△54.1%

米州

396百万円

前年同期比：△59.8%

欧州

482百万円

前年同期比：+31.0%

- ・販売台数：△51.8%
- ・平均単価：+7.8%
(為替要因除外：△0.9%)

事業別所在地別売上高



オートモーティブ事業

単位：百万円（百万円未満切り捨て）

自動車産業における半導体不足の影響はあるものの、前期比増収。

特に米州においては新規顧客の獲得、及び既存顧客からの新規受注に向けた継続的な取り組みが実を結び、前期比で大幅な増収を達成。

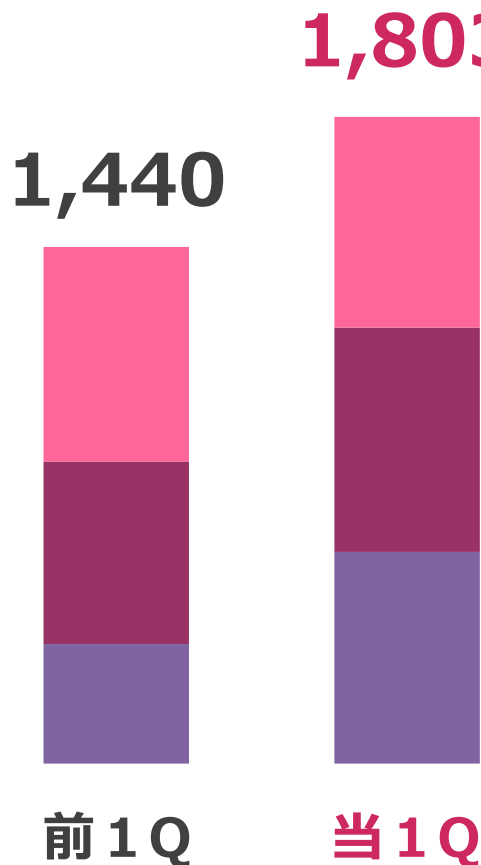

中国

587百万円

前年同期比：△1.7%

その他
アジア

624百万円

前年同期比：+22.8%

米州

590百万円

前年同期比：+77.0%

売上げの大幅な減少により前期比減収減益

単位：百万円（百万円未満切り捨て）

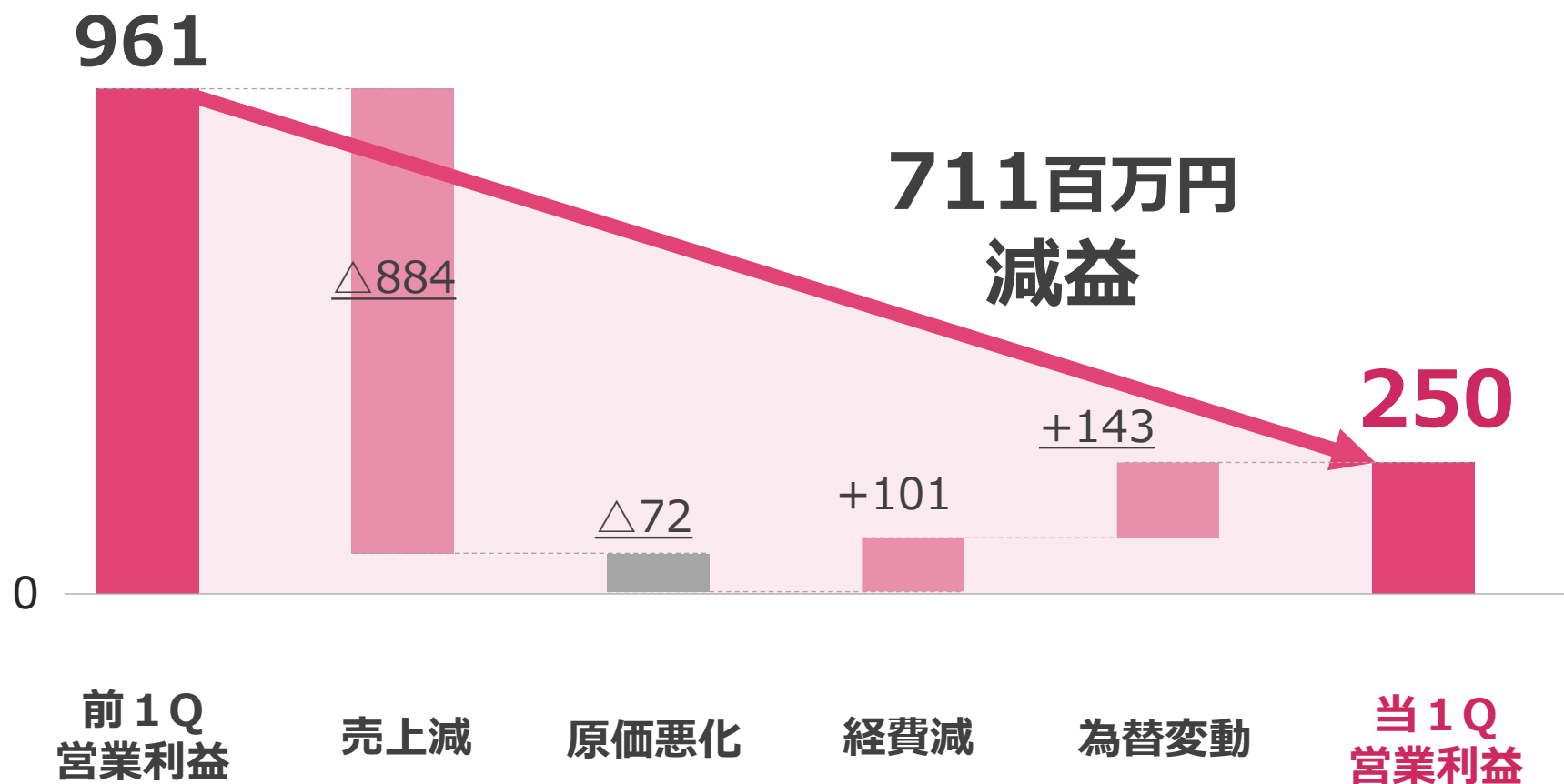

連結貸借対照表

単位：百万円（百万円未満切り捨て）

	前期末	当1Q	増減額	主な増減要因
流動資産	28,372	28,205	△166	<ul style="list-style-type: none"> ・受取手形及び売掛金 +526 ・商品及び製品 △176
固定資産	11,135	12,329	+1,194	<ul style="list-style-type: none"> ・有形固定資産 +1,023 ・無形固定資産 △2 ・投資その他の資産 +172
資産合計	39,507	40,535	+1,027	

	前期末	当1Q	増減額	主な増減要因
流動負債	7,863	8,175	+311	<ul style="list-style-type: none"> ・支払手形及び買掛金 △421 ・短期借入金 +790
固定負債	2,444	2,713	+268	<ul style="list-style-type: none"> ・長期借入金 △74
純資産	29,199	29,647	+447	<ul style="list-style-type: none"> ・利益剰余金 +93 ・為替換算調整勘定 +387
負債純資産合計	39,507	40,535	+1,027	

※主要科目の主な増減について記載

(百万円未満切り捨て)

	前期末	当1Q
自己資本 (百万円)	28,300	28,783
自己資本比率 (%)	71.6	71.0

	前期末	当1Q
1株当たり純資産 (円)	1,140.65	1,160.12
期末株価 (円)	634	587
株価純資産倍率 (倍)	0.56	0.51

(百万円未満切り捨て)

	前1Q	当1Q
親会社株主に帰属する 当期純利益 (百万円)	900	391
1株当たり純利益 (円)	36.28	15.79

単位：百万円（百万円未満切り捨て）

	前1Q	当1Q	増減額
設備投資額	287	637	+349
減価償却費	217	258	+41
研究開発費	64	114	+49

<主な設備投資状況>

単位：百万円（百万円未満切り捨て）

会社名	内容	累計投資額
PEGASUS VIETNAM SEWING MACHINE CO.,LTD.	新工場建設費等	437
PEGASUS AUTO PARTS MONTERREY S.A. DE C.V.	生産設備の増強等	95
ペガサス（天津）マシン有限公司	生産設備の新設等	29

參考資料

事業別所在地別売上高（為替要因除外前期比）

（百万円未満切り捨て）

工業用マシン事業		中国	日本 その他アジア	米州	欧州	合計
当1Q	売上高(百万円)	<u>621</u>	<u>1,357</u>	396	482	<u>2,858</u>
	前期比(%)	<u>△43.2</u>	<u>△54.1</u>	△59.8	+31.0	<u>△47.1</u>
	為替要因除外 前期比(%)	<u>△45.8</u>	<u>△58.3</u>	△64.7	+20.1	<u>△51.6</u>
前1Q	売上高(百万円)	1,095	2,957	985	368	5,406

（百万円未満切り捨て）

オートモーティブ事業		中国	その他 アジア	米州	合計
当1Q	売上高(百万円)	587	624	590	1,803
	前期比(%)	△1.7	+22.8	+77.0	+25.2
	為替要因除外 前期比(%)	△6.2	+8.0	+42.1	+10.0
前1Q	売上高(百万円)	597	508	333	1,440

為替の影響 (2024年3月期第1四半期連結売上高ベース) 単位：百万円（百万円未満切り捨て） （為替レート、比率、原価率除く）

通貨	JPY	USD	EUR	RMB	MXN	当期実績	為替要因除外	前期実績	為替要因除外前期比
期中為替レート	—	¥133.26	¥143.34	¥19.33	¥7.14	—	—	—	—
前期期中為替レート	—	¥117.12	¥131.35	¥18.44	¥5.73	—	—	—	—
差額(円)	—	16.14	11.99	0.89	1.41	—	—	—	—
売上高	326	<u>2,052</u>	482	<u>1,209</u>	590	4,661	4,184	6,847	<u>△2,662</u>
比率(%)	<u>7.0</u>	<u>44.0</u>	<u>10.4</u>	<u>25.9</u>	<u>12.7</u>	100.0	—	—	—
為替影響額	—	<u>264</u>	40	<u>55</u>	116	<u>477</u>	—	—	—
売上原価	<u>272</u>	<u>827</u>	15	<u>1,559</u>	454	3,130	2,867	4,573	<u>△1,706</u>
比率(%)	<u>8.7</u>	<u>26.4</u>	<u>0.5</u>	<u>49.8</u>	<u>14.5</u>	100.0	—	—	—
為替影響額	—	<u>100</u>	1	<u>71</u>	89	<u>263</u>	—	—	—
販売管理費	501	386	66	308	17	1,280	1,210	1,312	<u>△101</u>
比率(%)	39.2	30.2	5.2	24.1	1.3	100.0	—	—	—
為替影響額	—	46	5	14	3	69	—	—	—
営業利益	<u>△448</u>	<u>837</u>	400	<u>△658</u>	118	250	<u>106</u>	961	<u>△855</u>
為替影響額	—	<u>117</u>	33	<u>△30</u>	23	<u>143</u>	—	—	—
売上原価率(%)	—	—	—	—	—	67.2	68.5	66.8	—

会社概要

企業理念

人と技術を通じて、よりよい製品・サービス・品質の提供に取り組み、社会の発展に貢献すること。

経営基本方針

- 世界の人々と交流を深め、信頼される企業活動を展開します。
- ペガサス・テクノロジーを究め、世界品質のものづくりを目指します。
- 常にお客様から学び、ニーズを形にし、サービスや情報の提供に最善をつくします。
- 関係先、社員との信頼関係を築き、互いの成長発展のために努力します。

会社概要



会社名 株式会社 P E G A S U S

代表者 代表取締役社長 美馬成望

創業 1914年（大正3年）1月

所在地 大阪市福島区

資本金 22億5,555万円（2023年3月末現在）

売上高 252億8,850万円（2023年3月末現在）

従業員数 1,485名（連結2023年3月末現在）
197名（単体2023年3月末現在）

事業内容 ・工業用環縫いマシン及び部品の製造・販売
・自動車用ダイカスト部品を始めとする自動車用部品の製造・販売

株主状況 2023年3月末時点

◆大株主の状況

株主名	割合
株式会社日本カストディ銀行(信託口)	9.85%
日本マスタートラスト信託銀行株式会社(信託口)	7.77%
株式会社美馬	6.26%
株式会社三井住友銀行	3.35%
板東敬三	2.99%
吉田隆子	2.86%
美馬成望	2.55%
美馬正道	1.91%
野村證券株式会社	1.52%
田村真子	1.49%

◆所有者別比率(%)

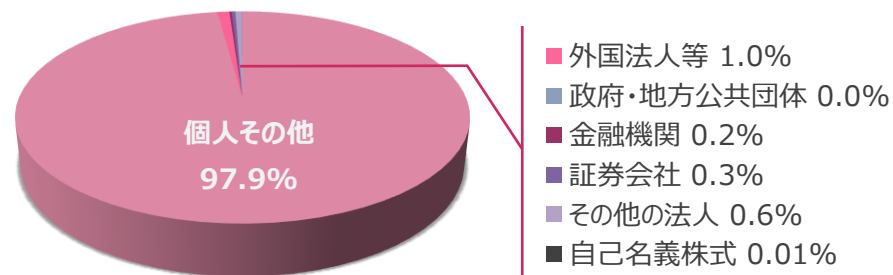

◆所有者別持株数比率(%)

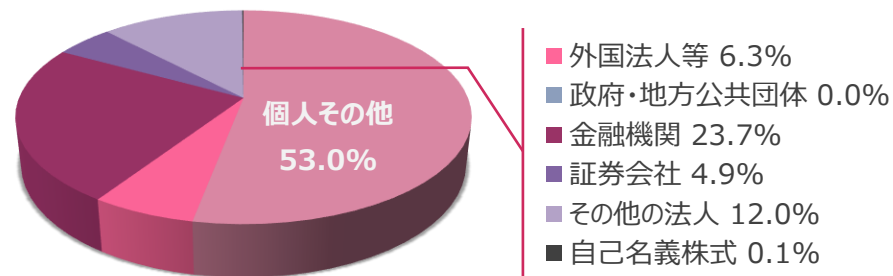

連結業績推移

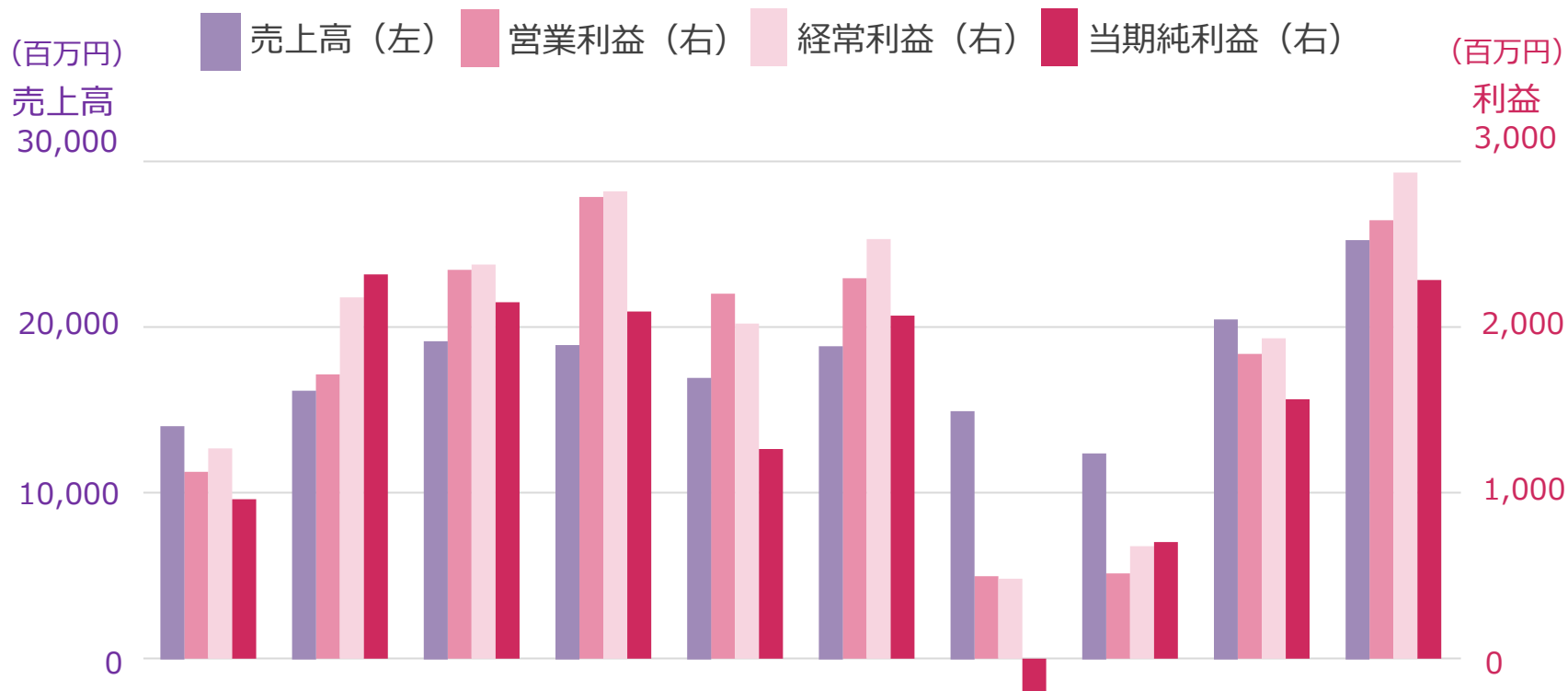

(単位：百万円)

	2014年 3月期 (68期)	2015年 3月期 (69期)	2016年 3月期 (70期)	2017年 3月期 (71期)	2018年 3月期 (72期)	2019年 3月期 (73期)	2020年 3月期 (74期)	2021年 3月期 (75期)	2022年 3月期 (76期)	2023年 3月期 (77期)
売上高	14,067	16,206	19,188	18,961	16,978	18,891	14,969	12,422	20,498	25,288
営業利益	1,118	1,723	2,356	2,798	2,212	2,306	499	516	1,847	2,657
経常利益	1,260	2,189	2,388	2,831	2,030	2,542	484	681	1,941	2,946
親会社に帰属する 当期純利益	953	2,328	2,160	2,103	1,270	2,079	▲206	707	1,572	2,294



本資料お取扱上のご注意

本資料に記載されている業績見通し等の将来に関する記述は、当社が現時点における入手可能な情報及び将来の経済環境の予想に基づき作成しており、多分に不確定な要素を含んでおります。

実際の業績は、今後様々な要因によって異なる結果となる可能性があります。当社は、本資料の情報の正確性などは何ら保証するものではありません。