



Interface to the Future
- Solution by Smart Connectivity -

ザインエレクトロニクス株式会社 2024年12月期 第2四半期決算説明資料

2024.08.02

中期経営戦略 2022-24

5G&Beyond-NE

TODAY'S AGENDA

- 会社概要
- 2024年12月期2QTR業績概要
- 中期経営戦略「5G&Beyond-NE」

TODAY'S AGENDA

- 会社概要
- 2024年12月期2QTR業績概要
- 中期経営戦略「5G&Beyond-NE」

会社概要

Interface to the Future “高速情報伝送の世界標準技術等、独自の価値を世界市場に提供”
- Solution by Smart Connectivity -

- 社名 ザインエレクトロニクス株式会社
(英名: THine Electronics, Inc.)
- 代表者 代表取締役会長 飯塚 哲哉
代表取締役社長 南 洋一郎
- 創業理念 「人資豊燃」
- 資本金 11億7,526万円
- 創業 1991年5月 (株)ザイン・マイクロシステム研究所)
- 株式公開 2001年8月 東京証券取引所 (スタンダード)
- 事業内容 ミックスドシグナルLSIの設計開発・製造・販売
AI・IoTソリューション開発・提供、
AI等データサーバー製品の企画・開発・製造・販売
- 従業員数 132名 (2024年6月末日現在、連結ベース)
※ 『健康経営優良法人2024』 認定



事業拠点

韓国 - Korea -



ザインエレクトロニクスコリア
(THine Electronics Korea, Inc.)
韓国ソウル市 2010年3月設立

中国 - China -

賽恩電子香港股份有限公司
(THine Electronics Hong Kong, Co., Ltd.)
2012年11月設立
前海赛恩电子(深圳)有限公司
(THine Electronics Shenzhen, Co., Ltd.)
2013年5月設立
同社上海分公司
2013年10月設立



LSI

東京本社 - Tokyo -

東京都千代田区
1991年5月 創業

米国 - United States -

THine Solutions, Inc.
アメリカ合衆国 カリフォルニア州
2018年2月設立

AIOT

キャセイ・トライテック(株)
- Yokohama -



Cathay Tri-Tech, Inc.
神奈川県横浜市
2018年12月連結子会社化

NEW!

ザイン・ハイパーデータ(株) **Server**
- Yokohama -

THine HyperData, Inc.
神奈川県横浜市
2024年6月設立

台湾 - Taiwan -



哉英電子股份有限公司
(THine Electronics Taiwan, Inc.)
台湾台北市 2000年9月設立

事業領域

LSI (高速情報伝送のスマート化)

× AIOT (IoTソリューションのスマート化)

× AI・Data Server (AI等計算資源の提供)

THine製品のユースケース (活用例)

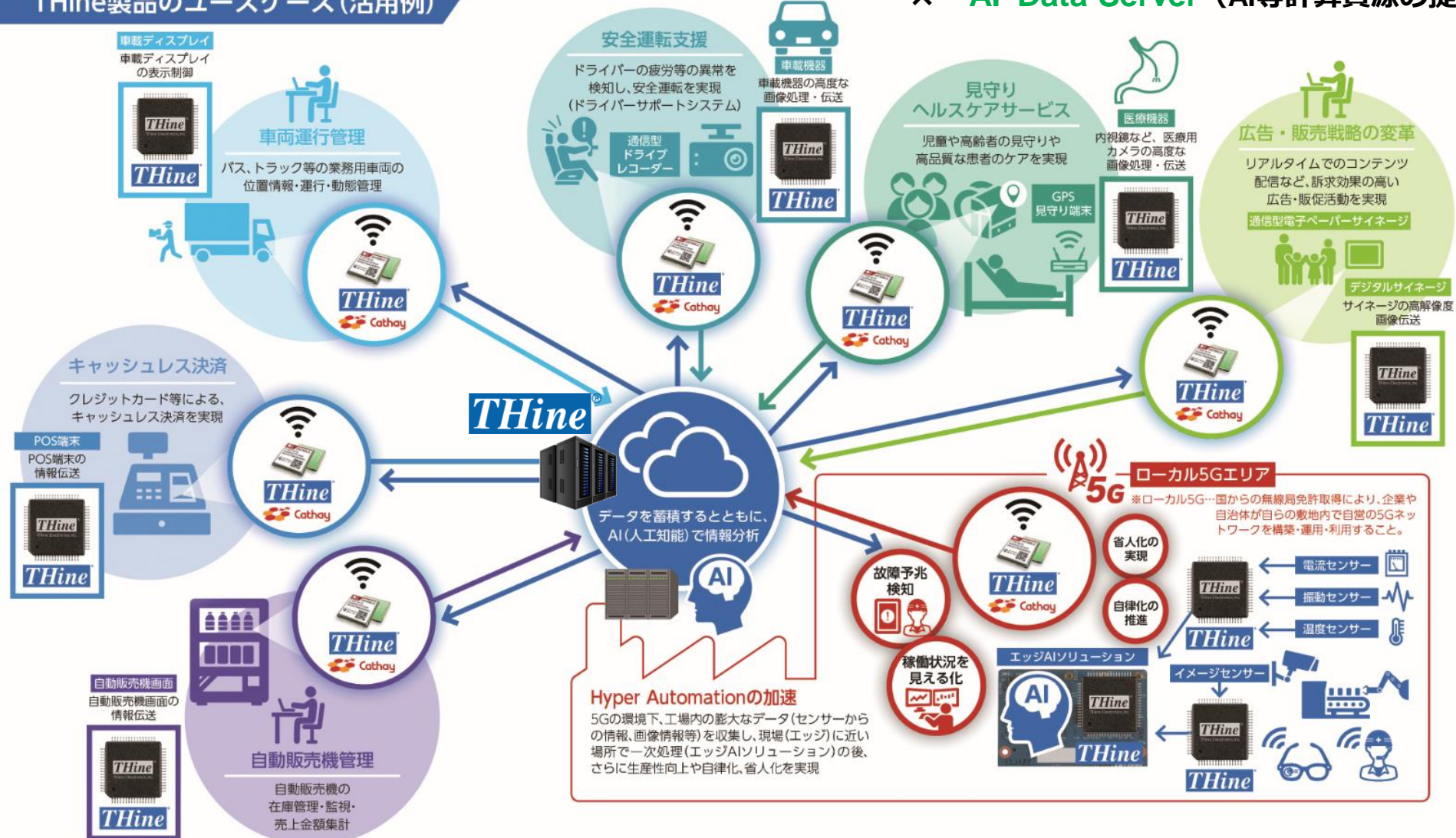

事業領域

製品・ソリューション

THine
LSI
事業

<高速インターフェースLSI>
V-by-One[®] HS plus
V-by-One[®] HS
LVDS
Serial Transceiver IOHA:B
<カメラソリューション>
Image Signal Processor
Camera Development Kit

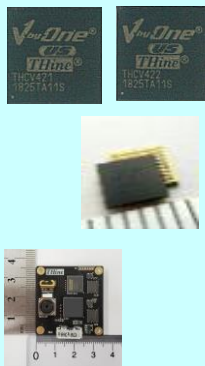

適用アプリケーション例

- ・ 事務機器（複合機（MFP）等）
- ・ アミューズメント機器
- ・ カメラ（車載カメラ、セキュリティカメラ、AR/VR、認証用カメラ、手術用カメラなど高精細カメラ）
- ・ 8K / 4Kなど高解像度映像機器、ゲーミング機器
- ・ ドライブレコーダ、EVなどの車載表示装置
- ・ モバイル・PC、シングルボードコンピュータ
- ・ 半導体・液晶ディスプレイ等検査装置

AIOT
事業



THine
HyperData

<通信モジュール>
5G/LTE/NB-IoT
<AI・IoTソリューション>
IoTゲートウェイルータ
AI/IoTソリューション開発



<AIサーバー>
NVIDIA H100 GPU搭載AIサーバー
<データサーバー>
General Server
Smart NIC/Switch



<AI・IoTソリューション事業>

- ・ 通信機能付きドライブレコーダー
 - ・ AED（自動体外除細動器）遠隔監視
 - ・ IPトランシーバー
 - ・ 自動販売機、エレベーター遠隔監視装置
 - ・ 見守りGPSトラッカー、地域見守りネットワークシステム
 - ・ AI顔認証型体温検知システム
 - ・ IoT温度監視システム
- <サーバー事業>
- ・ ODM/OEMにより日本企業・AI等研究機関にAIサーバー・データサーバーを提供

TODAY'S AGENDA

- 会社概要
- 2024年12月期2QTR業績概要
- 中期経営戦略「5G&Beyond-NE」

'24年12月期2QTR業績のポイント①

▶ 連結業績概要 (2024年2QTR)

(百万円)

	2024年2QTR			2023年2QTR	
		構成比	前期比		構成比
売上高	2,047	100.0	83.5	2,450	100.0
売上総利益	1,086	53.1	85.4	1,272	51.9
販売管理費	1,188	58.1	103.5	1,148	46.9
(うち研究開発費)	564	27.6	108.6	519	21.2
営業利益	△102	△5.0	—	124	5.1
(EBITDA)	△54	△2.7	—	227	9.3
経常利益	156	7.7	57.2	273	11.2
参) 経常利益 (為替差損益を除く)	△93	△4.6	—	126	5.2
親会社株主に帰属する 四半期純利益	159	7.8	93.3	170	7.0

'24年12月期2QTR業績のポイント②

▶ 2023年12月期2QTR売上分析 (地域別・セグメント別)

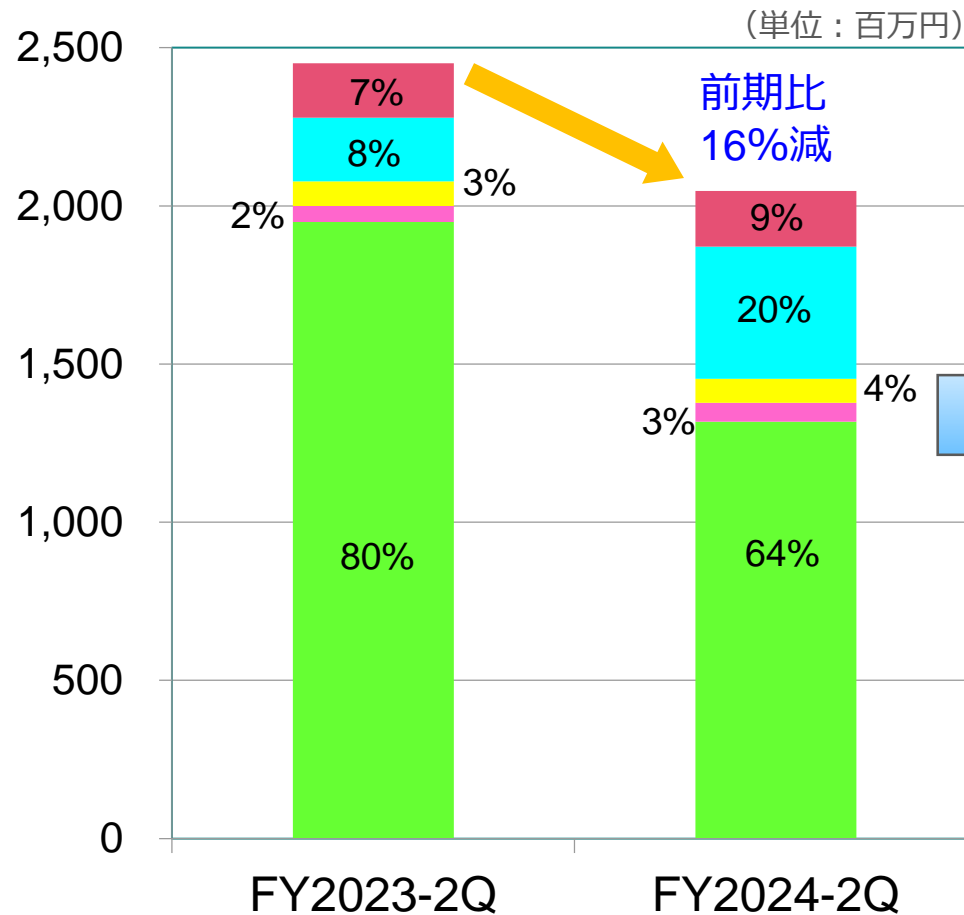

■ 日本 ■ 韓国 ■ 台湾 ■ 中国 ■ 米国

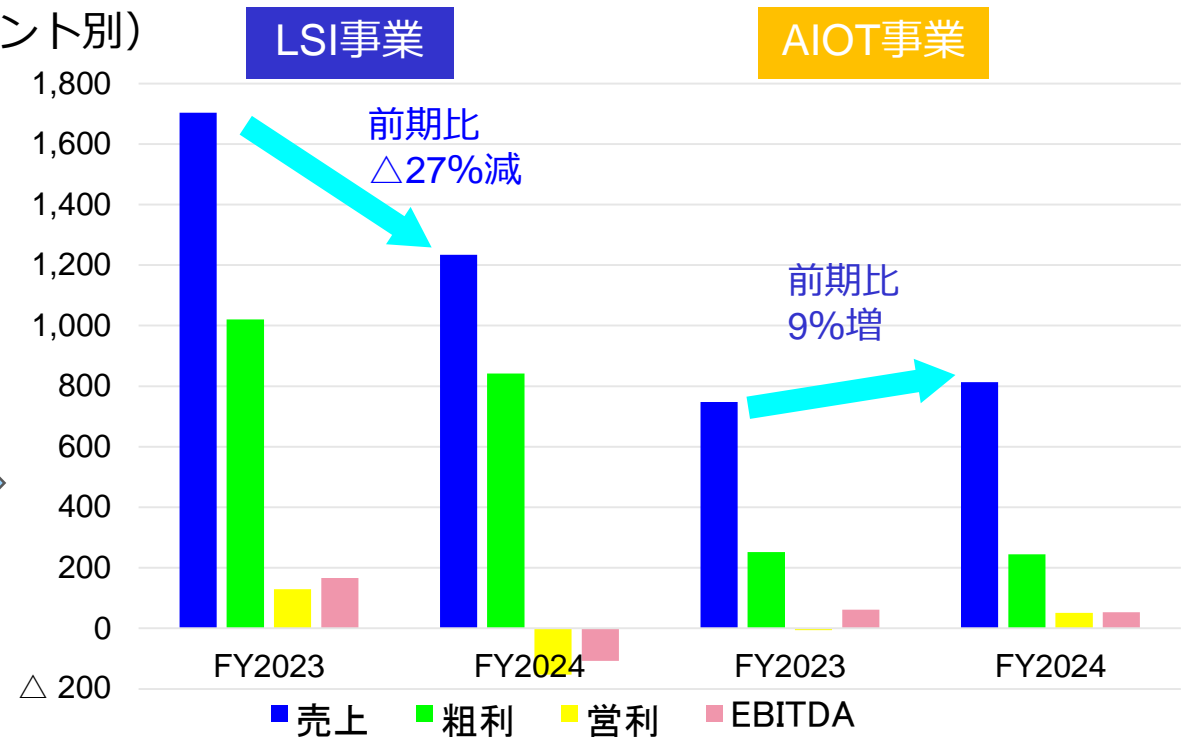

- ▶ LSIは中国・米国等海外市場で回復基調、一方国内市場では顧客在庫調整の影響が継続、売上は前期比減収(△27%)も計画比は約2割上回って推移。
- ▶ AIOTは通信モジュール製品等の出荷が順調に推移し、概ね計画通りの進捗、前期比増収(+9%)。
- ▶ AIOT事業は前期でのれん償却を完了しており、事業黒字化。

'24年12月期2QTR業績のポイント③

▶ LSI事業売上分析（アプリケーション・市場別）

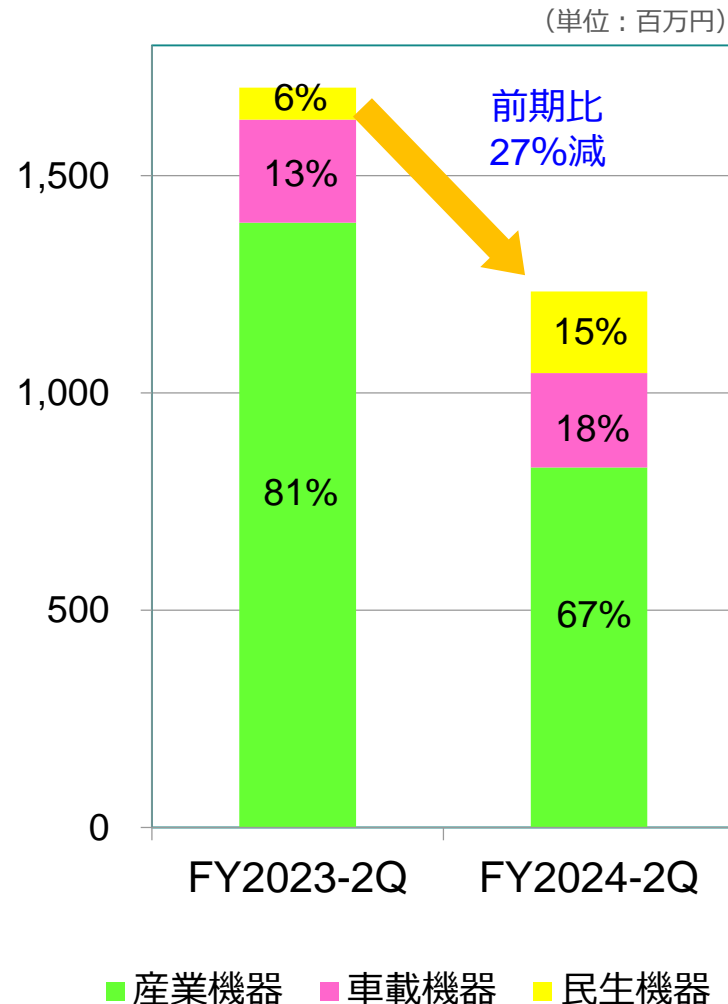

要因分析

産機 売上全体の67%を占める。オフィス機器向け・アミューズメント機器向けともに在庫調整等の影響が継続しており前期比減(△40%)。OA機器向け(△45%)・アミューズメント機器向け(△54%)・その他産機向け(△7%)。

車載 売上全体の18%を占める。EV向け新製品を拡販開始。中国・米国市場向けは需要回復の傾向、国内および台湾市場向けが減少し、全体では前期比減少(△8%)。

民生 売上全体の15%を占める。前期より提供開始した4K/8Kテレビ等ディスプレイ向け情報伝送技術の新標準V-by-One®HS plusの提供が順調に進行し前期比大幅増(+154%)。

(百万円)

QTR推移 (LSI事業売上)

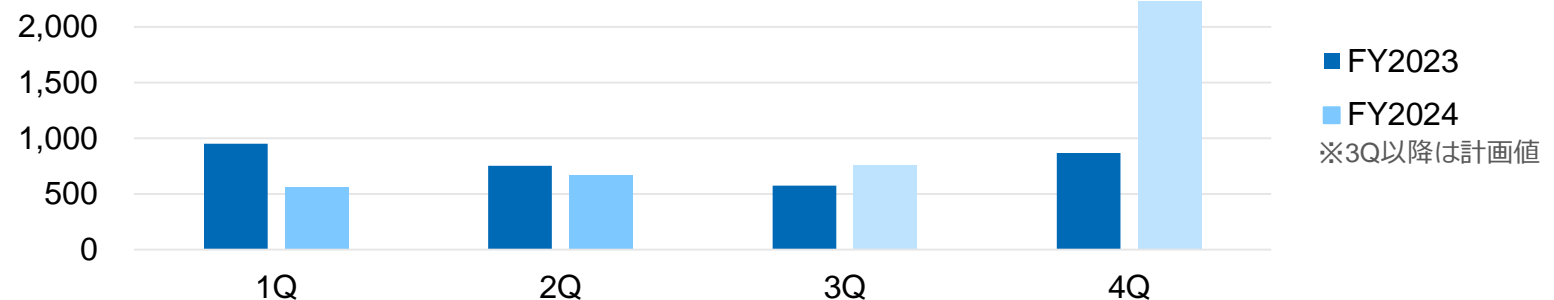

'24年12月期2QTR業績のポイント④

▶ AIOT事業売上分析（売上区分別）

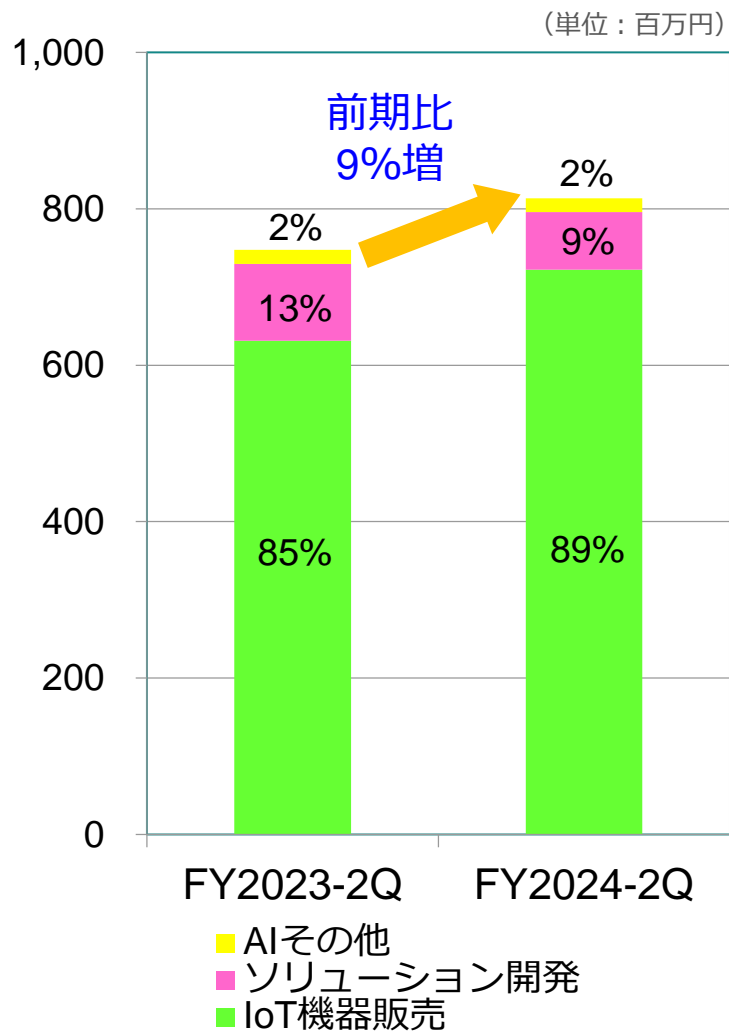

要因分析	
IoT機器	売上全体の約9割を占める。ドライブレコーダ、自販機・エレベータ遠隔監視、自販機決済端末、AED向け等の製品出荷が順調に推移し、前期比増加 (+14%)。
ソリューション開発	監視カメラ組込用OEMルーター開発等、一部の案件で検収後倒し等があり前期比で減少 (△25%)。
その他	前期比微減 (△4%)、AI顔認証検温システムの需要は一段落。新規製品・ソリューション開発に注力。

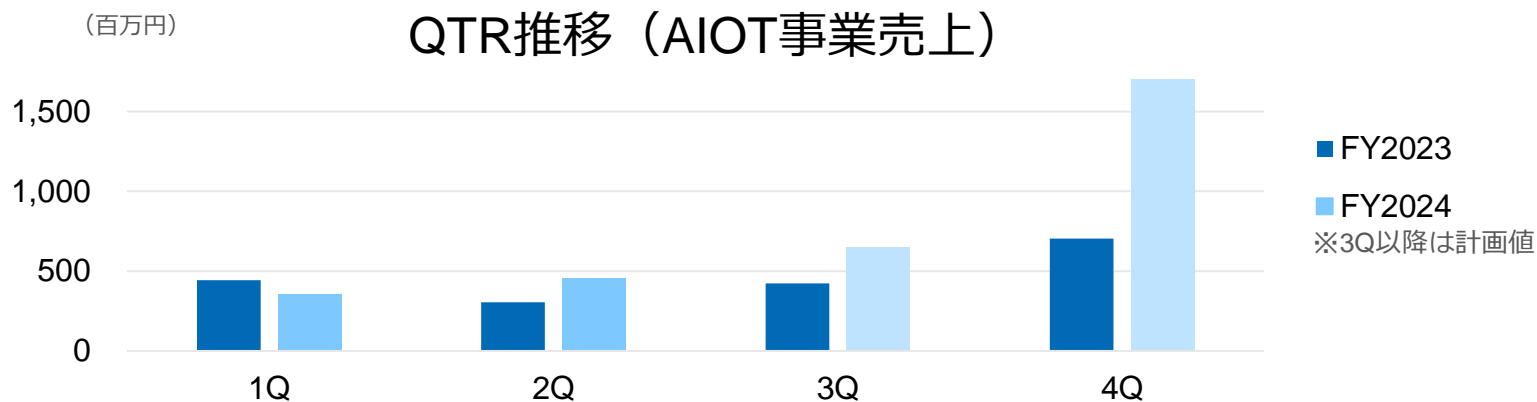

'24年12月期2QTR業績のポイント⑤

▶ 営業損益変動内訳

- 粗利は前期比で減少（前期比△15%）。粗利率は概ね前期同水準。
- R&D投資、前期比増加（同+9%）、新製品開発に積極的に投資実施。
EVパネルおよびカメラ向けV-by-One®HS新製品開発、新規電源製品開発、次世代PCI Express向け低消費電力・低遅延光半導体技術の開発、エッジAI処理用モジュール製品開発、通話機能付きGW新製品開発、スマートIoTルーター等にトータルで¥564Mを効率的に投資。
※ 総務省より受託した5Gを遥かに超える高速無線通信技術開発は当期も継続（費用は一部総務省負担）。
- AIOT事業取得に係るのれん償却は前期(2023年)で完了。

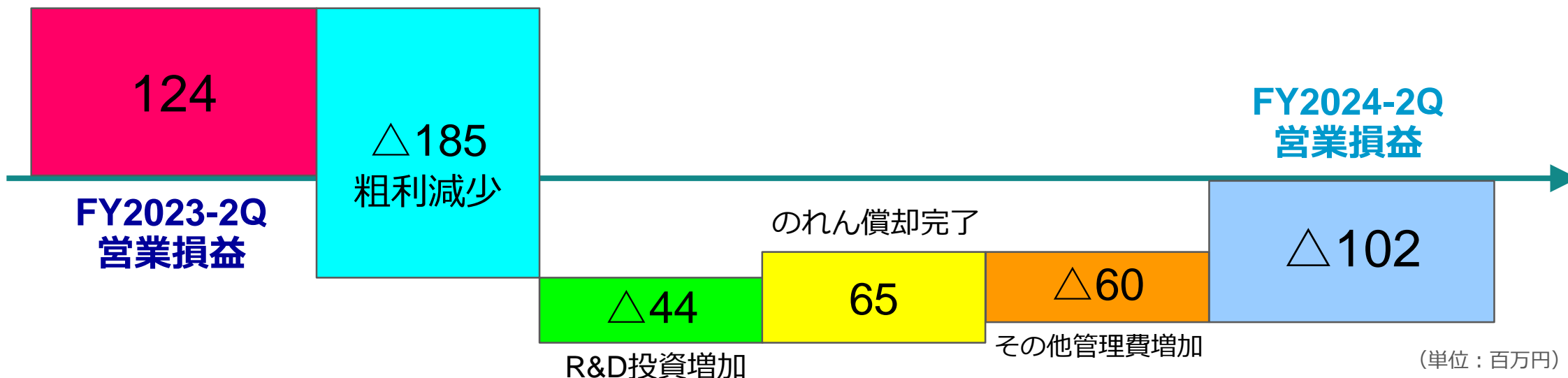

'24年12月期2QTR業績のポイント⑥

- ▶ 研究開発の状況
- 今期は中期経営戦略『5G&Beyond-NE』戦略5ゴールに向けて総額**12億20百万円**（前期比+11%）の投資を計画

'24年計画

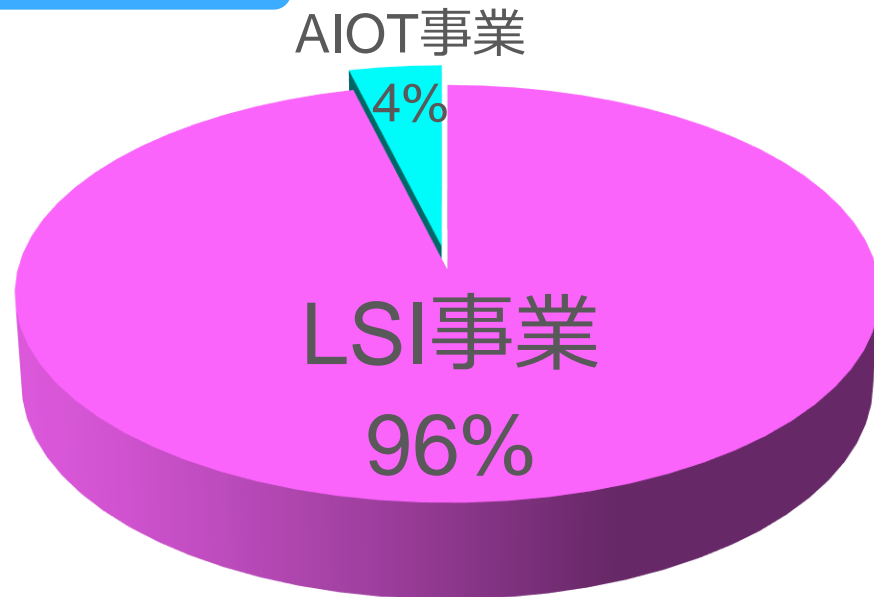

FY2024-2QTR実績

- **5億64百万円**の投資実施
- 計画進捗率 46%
- 前期比 109%

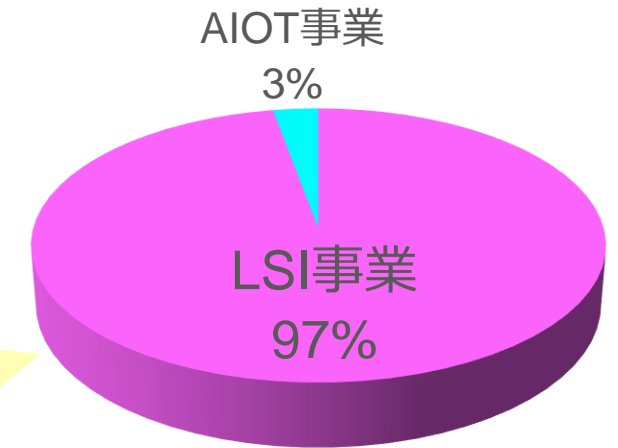

『5G&Beyond-NE』の目標達成に向けた重要技術開発

- EVパネル・カメラ向け等V-by-One®HS製品
- 新規電源製品開発
- 次世代PCIe向け低消費電力・低遅延光半導体技術の開発
- エッジAI処理用モジュール開発
- 音声通話機能付きゲートウェイ製品開発
- スマートIoTルーター開発
- 1000Gbpsを見据えた（beyond 5G）無線通信技術開発、等

'24年12月期2QTR業績のポイント⑦

▶ 資産・負債及び純資産の概要（2024年6月末日）

（百万円）

	資産			負債純資産	
	'24-2Q末	'23末		'24-2Q末	'23末
現預金	7,456	7,377	買掛金	357	270
売掛金	680	937	その他流動負債	290	401
棚卸資産	940	846	固定負債	144	137
その他流動資産	308	303	株主資本	9,128	9,139
有形固定資産	207	212	その他包括利益累計額	62	73
無形固定資産	61	69	新株予約権	62	150
投資その他	505	504	非支配株主持分	113	77
資産合計	10,160	10,250	負債純資産合計	10,160	10,250

- ▶ '24年2Q末保有の米ドル建現預金残高：約US\$8M
- ▶ '18年のキャセイ社（AIOT事業）取得に伴う「のれん（無形固定資産）」は2023年度で全額償却完了
- ▶ ザイン・ハイパーデータ(株)設立（2024年6月、資本金¥100M）

‘24年12月期2QTR業績のポイント⑧

▶ キャッシュフローの概要 (2024年2QTR) (百万円)

	FY2024-2Q	FY2023-2Q
営業CF	111	687
投資CF	△68	2
財務CF	△161	△160
換算差額	197	129
期首残高	7,377	7,302
期末残高	7,456	7,960

▶ 税金等調整前純利益、売上債権減少、棚卸資産増加、仕入債務増加、等

▶ 固定資産取得、等

▶ 前期配当金支払い、自己株式取得、ストックオプション行使、ザイン・ハイパーデータ(株)設立、等

▶ ¥142→¥161 (2024年2Q末)

TODAY'S AGENDA

- 会社概要
- 2024年12月期2QTR業績概要
- 中期経営戦略「5G&Beyond-NE」

5G&Beyond-NE（中期経営戦略 2022-2024）

▶ 中期経営戦略「5G&Beyond—NE」の概要

＜基本戦略＞

5G&Beyond-NEにおける『戦略5ゴール』を設定して成長市場に注力し、事業環境変化に適応した差別化力と新たな付加価値を通じて、目標年次における営業利益3倍化（'21年度比）を目指します。



Beyond5G/8K
(新規成長ユースケースへの貢献)
5Gを遥かに超えるBeyond5G技術
8K映像ソリューション



5G/AI・IoT Solution
(IoTスマート基盤への貢献)
5G無線通信
顔認証、スマートインフラ



Mobility
(車載への貢献)
車載カメラ高解像度化・複数化
車載ディスプレイ



Hyper Automation
(産業用IoTの貢献)
統合型IoTトランシーバー
センサーデータ統合伝送

Medical
(医療への貢献)
医療用カメラ（内視鏡等）
医療用高解像度モニター

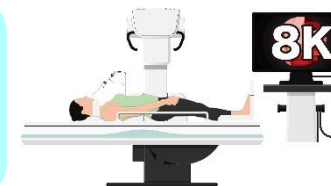

5G&Beyond-NE（中期経営戦略 2022-2024）

▶ 中期経営戦略「5G&Beyond-NE」目標達成に向けた取り組み

- ①成長トレンドにある**車載市場・産機市場向け**ビジネスを大いに伸展させます。
⇒新常態（リモート／非対面／非接触／無人化等）に求められる変革への貢献を強化。
- ②**車載カメラおよびディスプレイ向け**の高速伝送LSI新製品の投入を継続遂行致します。
- ③**ドライブレコーダ、スマートメーター等のIoTスマート基盤**に対するデバイス及びソリューションの拡販活動を進めます。
- ④将来への成長に繋がる**5G・AI/IoT、医療分野**、等への積極的な拡販活動を進めます。
- ⑤新製品開発体制強化に取り組み、積極的な**研究開発投資、人財拡充**を進めます。
投下資本効率の向上に向けて、**開発プロジェクトの効率化、短期化**を目指します。
- ⑥LSI、AIOTに次ぐ**第3の事業の柱**として**サーバー事業への参入**を進めます。
- ⑦**アライアンス・協業機会**を積極的に探索し、当社グループ保有の**Interface技術を活用した優れたソリューション提供**を目指します。

5G & Beyond-NE (中期経営戦略 2022-2024)

▶ 車室空間のユーザー体験を拡げる：タッチパネル向け省配線ソリューション

Mobility

車載・産機組み込みパネル向けV-by-One®HS技術応用 新製品出荷開始

Hyper Automation

▶ フルHD60fps超の映像・タッチパネル制御・音声信号を1チップのみで送受信可能

▶ 車載業界における従来他社代表製品と比べて最大データ伝送量およそ28%向上 Open LDI(LVDS)対応SerDesとして業界最速クラス

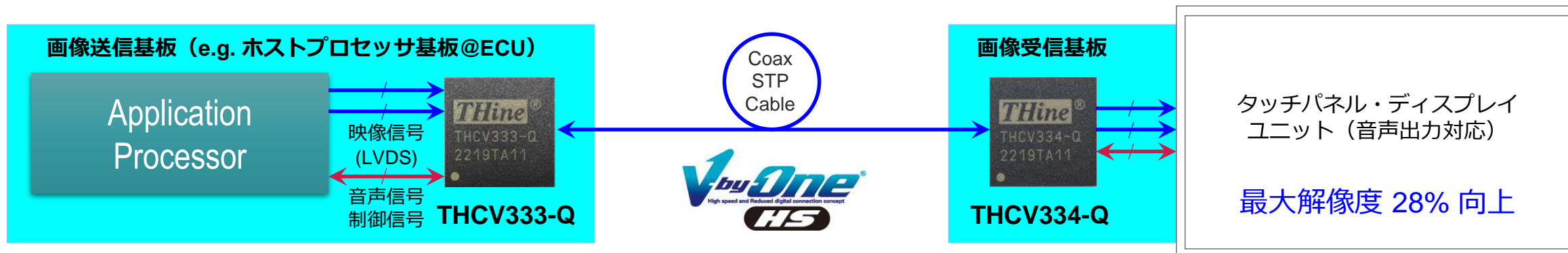

① 車載用組込タッチパネル

- ▶ インフォメーションディスプレイ
- ▶ リアシートエンターテイメント
- ▶ カーナビゲーション
- ▶ ディスプレイオーディオ



② 産業用組込タッチパネル

- ▶ HMI/プログラマブル表示機
- ▶ タッチパネル自動販売機
- ▶ エレベータ筐体内パネル
- ▶ 交通系モニタ

5G & Beyond-NE（中期経営戦略 2022-2024）

▶ 医療用カメラの革新に貢献

Medical

医療用カメラ対応ソリューションの拡販

- ▶ 高解像度 4K内視鏡カメラの実現に貢献
- ▶ 超小型V-by-One® HS製品によりシステム操作部までの数メートルにわたりケーブル1本で伝送可能
- ▶ 画像処理用LSI併用も可能
- ▶ 顧客側AI機械学習により、フルHD内視鏡カメラ、ハイビジョン内視鏡カメラに比較して、早期癌の識別に貢献

内視鏡システム操作部

内視鏡カメラ部

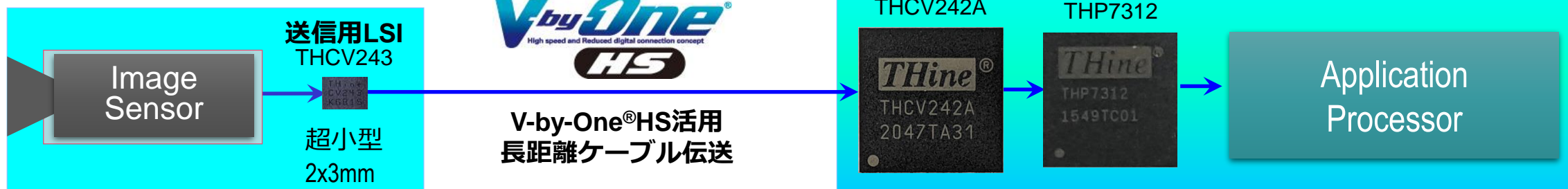

5G & Beyond-NE (中期経営戦略 2022-2024)

▶ 独自の高速情報伝送規格による動画市場への貢献

Mobility

Medical

Beyond 5G/8K

『V-by-One®HS plus Standard』を2023年6月より提供開始

- 4K/8K TV・ディスプレイ内部情報伝送の「事実上の世界標準」を**2倍速化**
- 欧米の環境規制に対応

8K60fps または 4K240fps の高解像度テレビ内の動画データ伝送方式の比較

V-by-One®HS plus による動画データ伝送

16 レーンのみ

基板間情報伝送に必要な LSI ピン数削減、低消費電力化

画像エンジン基板

ディスプレイパネル基板



従来方式での動画データ伝送

32 レーン

画像エンジン基板

ディスプレイパネル基板



(注) 図のサイズはイメージです。

5G & Beyond-NE (中期経営戦略 2022-2024)

- ▶ DX-IoTセンサー信号統合ソリューションに貢献

Hyper
Automation**IOHA:B** シリアル・トランシーバ新製品を量産開始

- 43億通りの接続に対応し、設計プラットフォーム化に貢献

DX-IoT Platform with THine

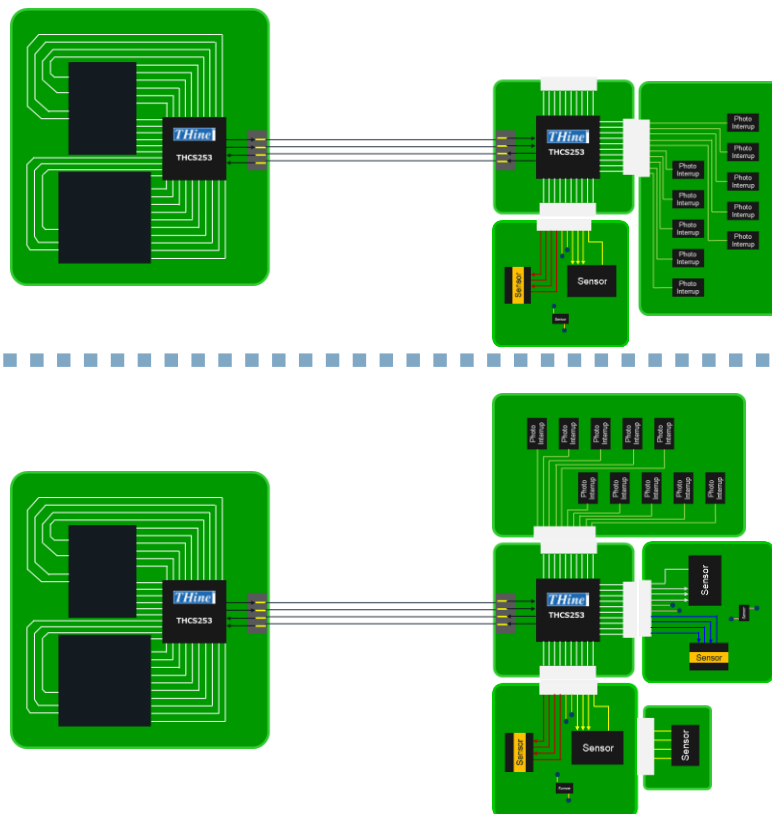
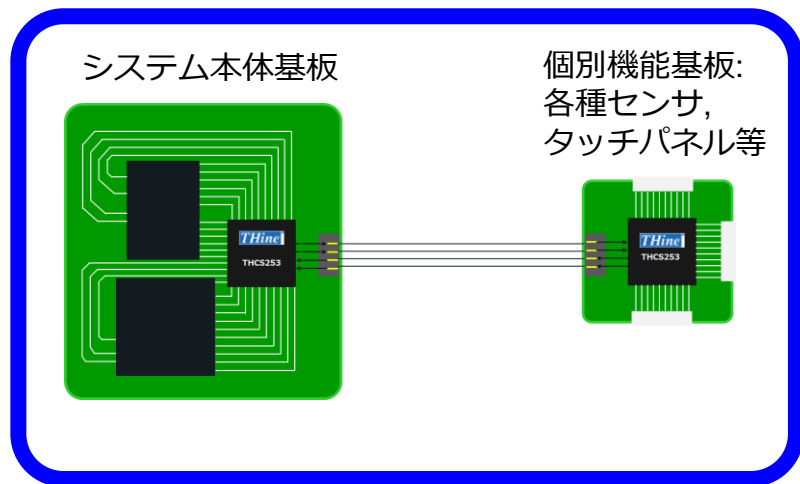

ユースケース①

カメラセンサ、加速度センサを接続

回路設計も
変更も不要

ユースケース②

上記のカメラセンサの接続位置を
変更し、加速度センサを外し、
圧力・温度センサとパネル用タッチ
センサを接続

5G & Beyond-NE (中期経営戦略 2022-2024)

▶ 非接触データ通信のユースケース進化への貢献

Medical

Hyper
Automation

STマイクロエレクトロニクス社 (ST社) の高速近接無線技術とのコラボレーション

- 当社的高速情報伝送技術とST社の60GHz帯ミリ波を使用する高速近接無線技術と組み合わせることにより新たなユースケースの進化をサポート
- ST社の無線通信トランシーバ製品ST60A2にV-by-One®HSを始めとする当社情報伝送技術を適用し、高速伝送アプリケーションにおいて、基板対基板の非接触接続やコネクタ不要のソリューション等の新しいユースケースの実現が可能に。

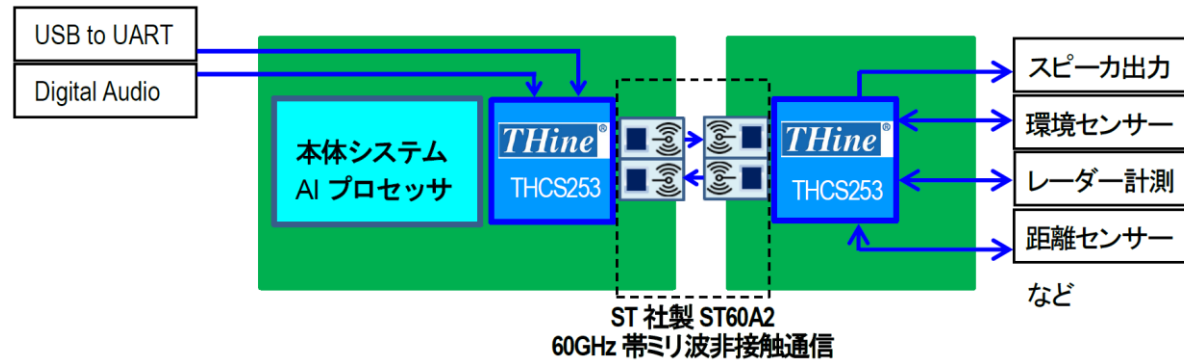

無配線・無コネクタによるシームレスなデバイス接続
ソリューションのイメージ

着脱自在タッチパネルディスプレイ向け
ソリューションのイメージ

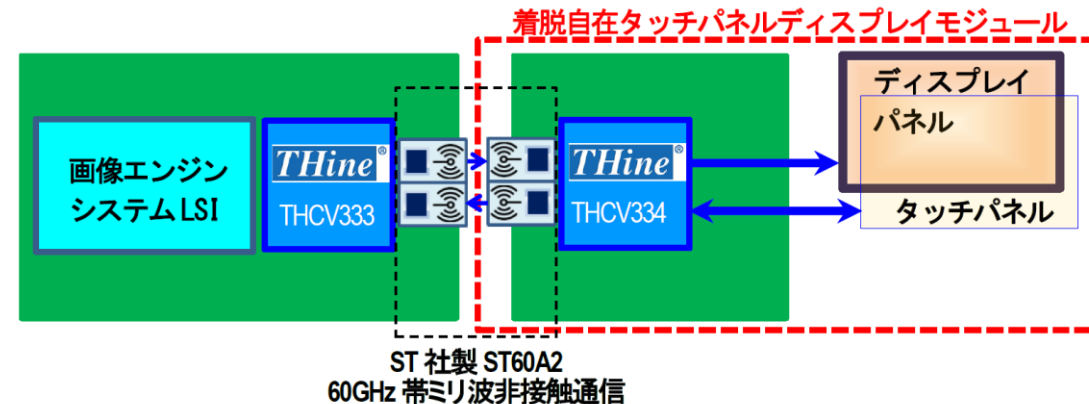

5G & Beyond-NE (中期経営戦略 2022-2024)

▶ AI適用が進むカメラ活用への貢献

Mobility

Medical

Hyper
Automation

5G AI/IoT

NVIDIA Jetson Orin NX/Nano向け1300万画素PDAF対応カメラキット提供開始

➤ NVIDIA Jetson Orinプラットフォーム活用ユーザーのカメラ設定の迅速化・容易化を実現

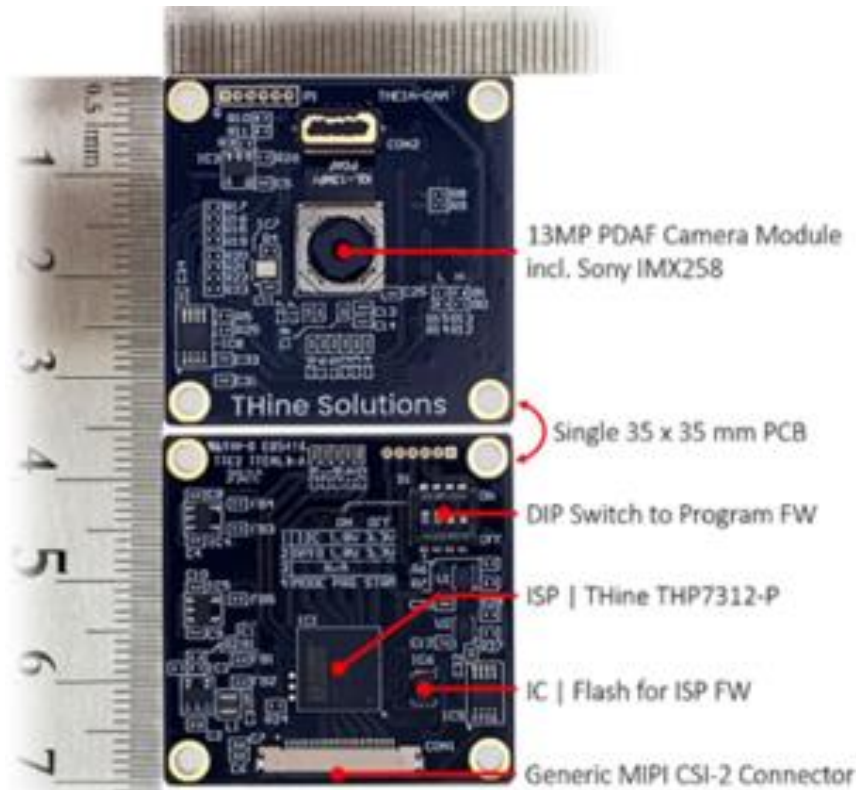

- ✓ 位相差検出オートフォーカス(PDAF)搭載 (高速AF)
- ✓ レンズ・センサー等の個体差を自動調整
- ✓ 13MP20fps、4K2K30fps、1080p60fps など
様々な高解像度を選択可能

5G & Beyond-NE (中期経営戦略 2022-2024)

- ▶ 生成AIで拡大するデータセンター消費電力削減等への貢献

5G AI/IoT

Beyond 5G/8K

次世代PCI Express向け低消費電力・低遅延の光半導体事業に参入

- **世界初** VCSEL対応デジタルシグナルプロセッサ不要 (DSPレス) の次世代光半導体を開発
次世代PCI Express Gen6.0 / 次々世代PCI Express Gen7.0対応
- データ送受信の**電力50%以上削減**、**遅延時間90%程度削減**、**AI処理速度向上**が期待される

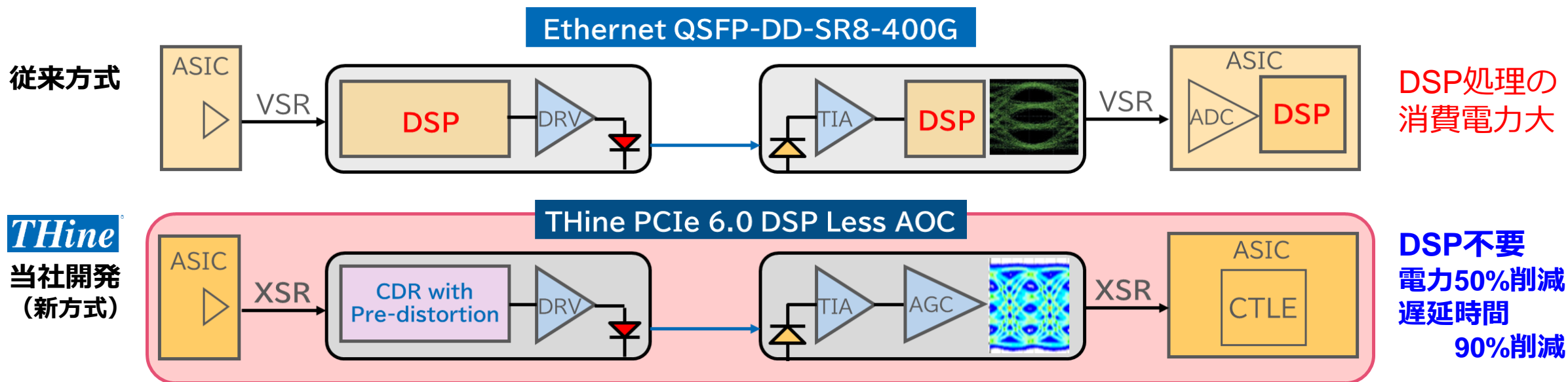

5G & Beyond-NE（中期経営戦略 2022-2024）

▶ 次世代スマートBEMS実現や工場などの産業プロセスDX化の加速に貢献

Hyper
Automation

5G AI/IoT

VAAK社との資本業務提携 – 工場DXの加速

- ▶ 映像解析AIによる防犯・DX化・分析に強みを持つVAAK社との提携
- ▶ VAAKが保有する高精度クラウド解析技術と当社の映像伝送技術の優位性を融合
- ▶ VAAK社のAIサービスを簡便に適用できる映像解析スターターキットの提供などで協力

VAAK社ソリューションとEdgeAI-Link[®]コラボのイメージ：
工場DXの加速

VAAKクラウドAI処理

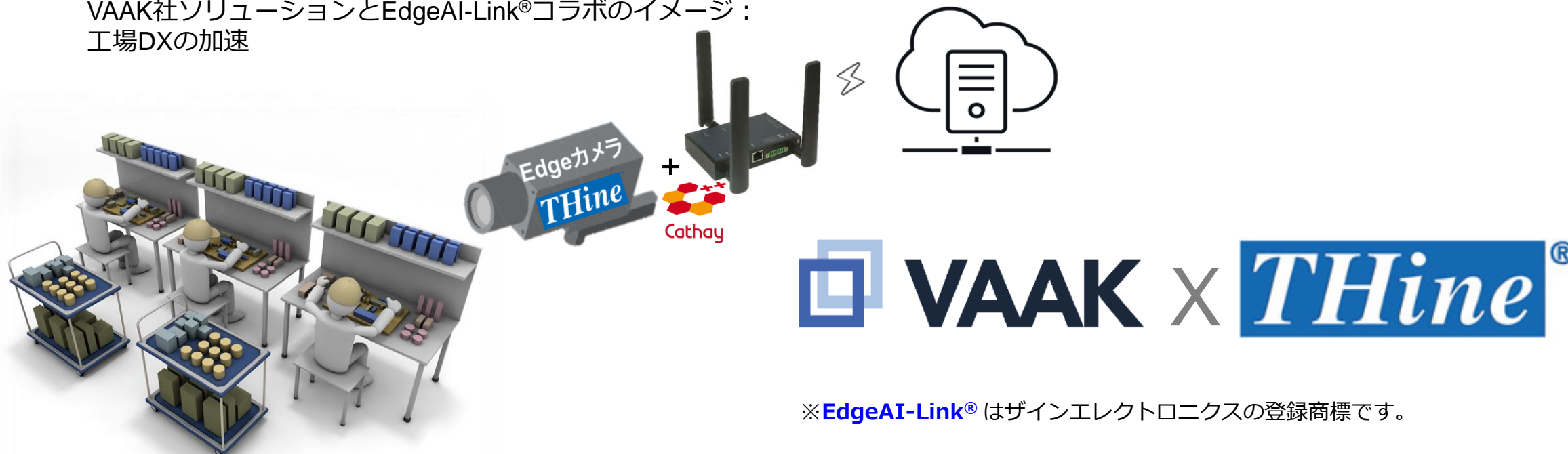

※EdgeAI-Link[®]はザインエレクトロニクスの登録商標です。

5G & Beyond-NE（中期経営戦略 2022-2024）

▶ NVIDIA製最先端GPU搭載AIサーバーを含む計算機資源獲得への貢献

Hyper Automation

5G AI/IoT

サーバー事業への参入：ザイン・ハイパーデータ株式会社の新設（2024年6月設立）

- AIOT事業との親和性を活用し、日系企業・研究機関に対してサーバー事業を通じてAI等計算資源の活用にご貢献
- NVIDIA製GPU H100搭載のAIサーバーを含む7モデルの販売を開始



NVIDIA製GPU H100搭載AIサーバー

新設サーバー事業会社の概要

名称	ザイン・ハイパーデータ株式会社
所在地	神奈川県横浜市港北区新横浜3-24-11
代表者の役職・氏名	代表取締役会長 中原隆志（当社AIOT事業担当取締役） 取締役社長 水野健二（元 富士通アイソテック株式会社 代表取締役社長）
事業内容	データ関連データ/AIサーバー製品、ストレージ製品、スイッチ製品等の企画・開発・製造・販売・保守ならびに関連するソフトウェアとシステム及びソリューションの開発・提供・構築 等

5G & Beyond-NE (中期経営戦略 2022-2024)

▶ 各種機器のIoT接続への貢献①

5G AI/IoT

LTEモジュール内蔵産業用コンパクト型LTEルーター CTL-005



■ 製品の特徴

- 1) 国内通信キャリアNTTドコモ/KDDI/ソフトバンク/楽天モバイル*及びMVNOを利用可能 [SIM7600JC-HG搭載]
- 2) 地域BWA, プライベートLTE(自営BWA, sXGP) 適応可能
- 3) 通信ネットワーク障害に強いクラウドSIMを利用可能
- 4) 堅牢性/放熱性に優れるアルミニウム合金をケースに採用
- 5) 小型軽量設計: サイズ:80.2x68.8x28.7 mm 約108g
- 6) Web GUIによる簡単設定

*楽天モバイルは今後対応予定

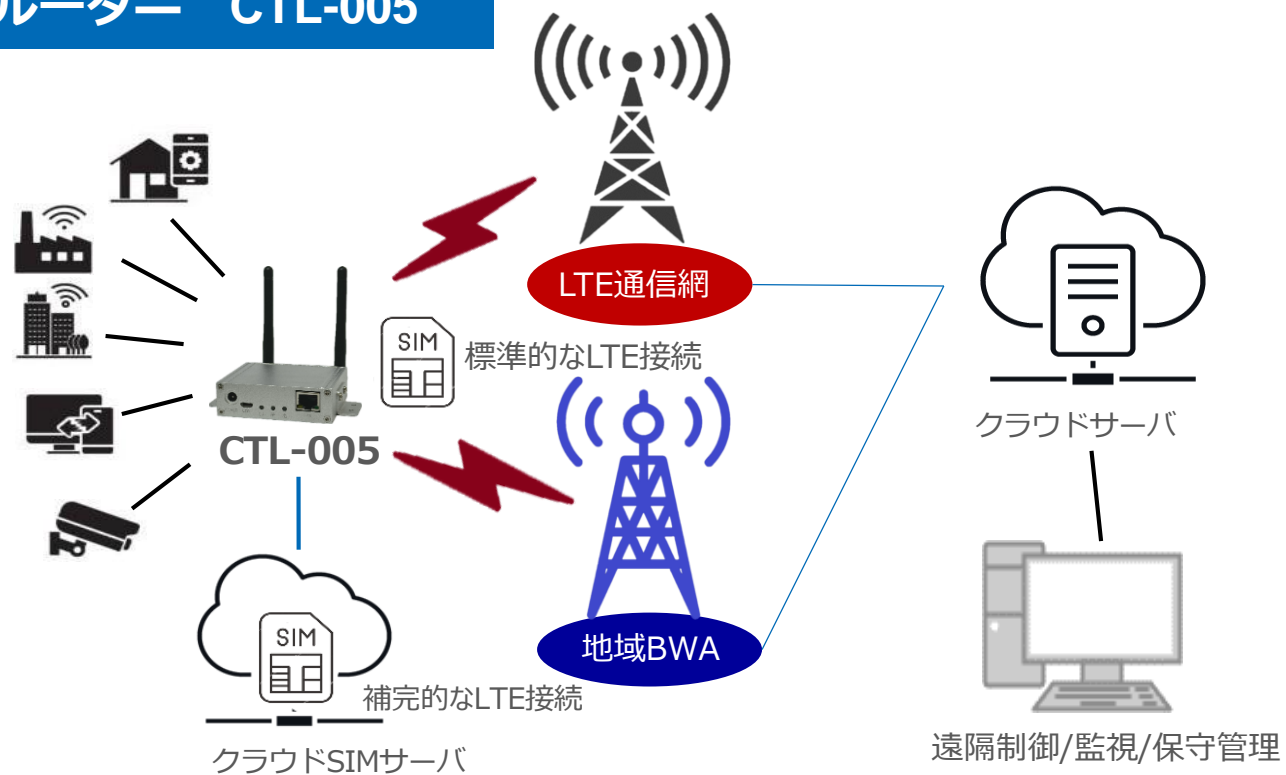

クラウドSIM*対応:

SIMカード接続による通信網エラーが発生してもクラウドSIMに切り替えることによっていつでもバックアップ回線へ繋ぎ、ネットワーク接続を維持することができます。

*クラウドSIMは、サービス提供事業者との別途契約が必要です。

5G & Beyond-NE (中期経営戦略 2022-2024)

▶ Beyond 5G・8Kソリューション、Beyond成長力の創出！

Beyond 5G/8K

1000Gbpsを見据えた(5Gを遥かに超えるBeyond5G)、高速無線通信技術開発への取り組み

世界初のミックストシグナル広帯域ベースバンドによる超高速低消費電力20Gbps情報伝送技術

国立研究開発法人
情報通信
研究機構

Ministry of Internal Affairs
and Communications

総務省

国立大学法人
広島大学

国立大学法人
名古屋工業大学

学校法人
東京理科大学

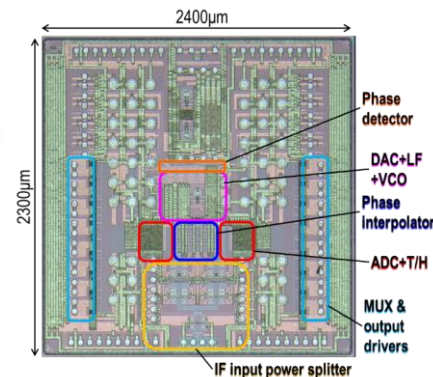

多くの分野への応用が期待

- 遠隔医療診断
- e-Sports
- 8K TV、等



5G & Beyond-NE (中期経営戦略 2022-2024)

▶ SDGs目標への貢献 (社会貢献)

Interface to the Future - Solution by Smart Connectivity -

スマートに「つなぐ」ことにより、地球的負荷削減への貢献を目指します。



- ✓ V-by-One[®] HS plus Standard提供を通じた高精細ディスプレイの省電力化などによるエネルギー削減への貢献
- ✓ 車載センサー画像のスマート伝送への貢献
- ✓ 高速伝送技術によるケーブル本数削減への貢献
- ✓ 電源システム熱効率改善によるエネルギーの削減への貢献
- ✓ AI・IoT技術による人的・物的移動エネルギーの削減への貢献

5G&Beyond-NE（中期経営戦略 2022-2024）

- ▶ 戦略5ゴールを定義して成長市場に注力、目標年度（2024年度）における営業利益の3倍増（'21年比）を目指して参ります。

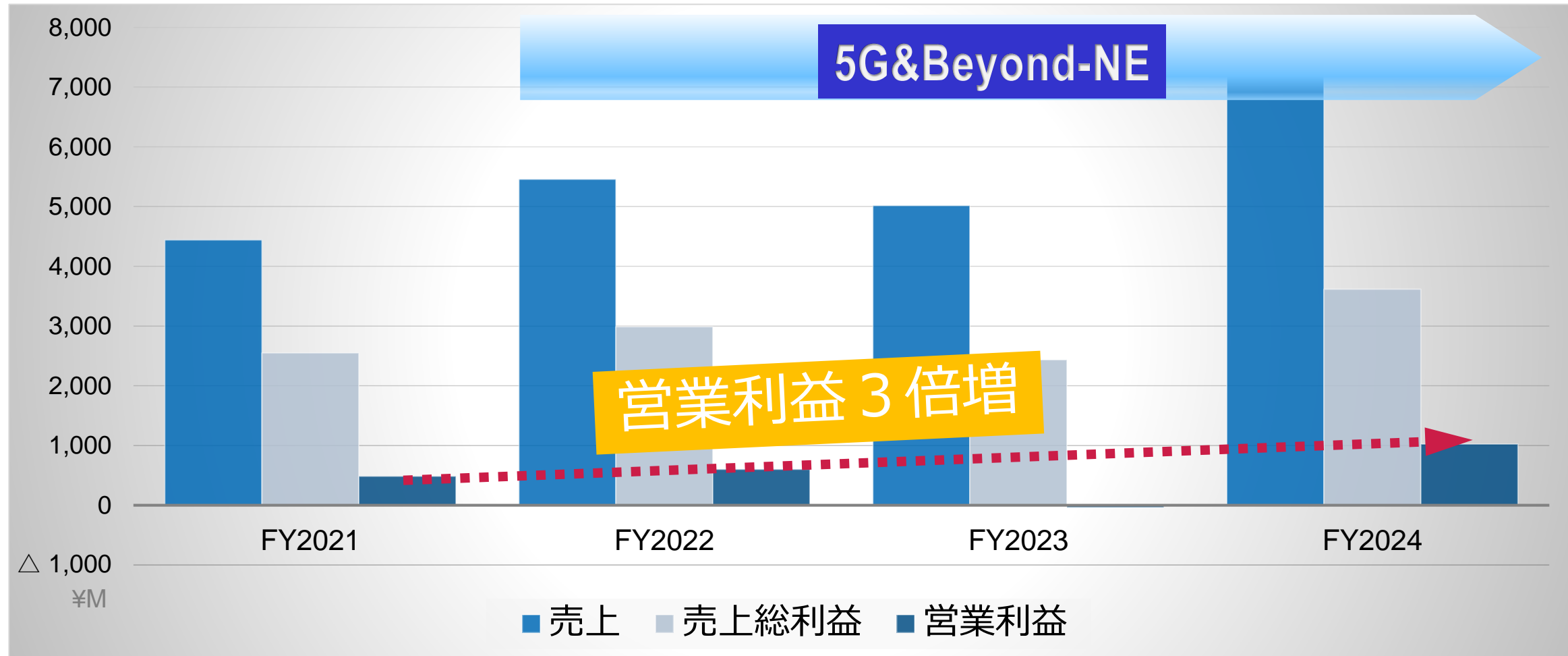

5G&Beyond-NE（中期経営戦略 2022-2024）

▶ 2024年12月期通期業績見通し

中期経営戦略『5G&Beyond-NE』の目標年度となる当期は事業の回復・再成長を実現し、営業損益3倍増（'21年比）を目標として事業を進めて参ります。

- ▶ LSI事業：国内・海外市場とも在庫調整等の影響から回復し、増収増益を見込む（22年度水準まで回復）。
- ▶ AIOT事業：スマートインフラの拡大・普及に向けて通信モジュール等IoT製品の出荷を伸ばし、増収増益を見込む。

(百万円)

	2024年度見通し			2023年実績		2022年実績	
		構成比	前期比		構成比		構成比
売上高	7,207	100.0	143.6	5,018	100.0	5,456	100.0
売上総利益	3,617	50.2	148.5	2,435	48.5	2,987	54.8
販売管理費	2,592	36.0	104.7	2,476	49.3	2,386	43.7
（うち研究開発費）	1,220	16.9	110.7	1,102	22.0	1,009	18.5
営業利益	1,024	14.2	—	△40	△0.8	601	11.0
EBITDA	1,090	15.1	627.5	173	3.5	775	14.2
経常利益	1,026	14.2	—	71	1.4	906	16.6
（経常利益※ 為替差損益を除く）	1,026	14.2	—	△32	△0.7	636	11.7
親会社株主に帰属する 当期純利益	744	10.3	—	△69	△1.4	820	15.0

5G&Beyond-NE（中期経営戦略 2022-2024）

▶ 2024年12月期業績見通し（地域別・セグメント別）

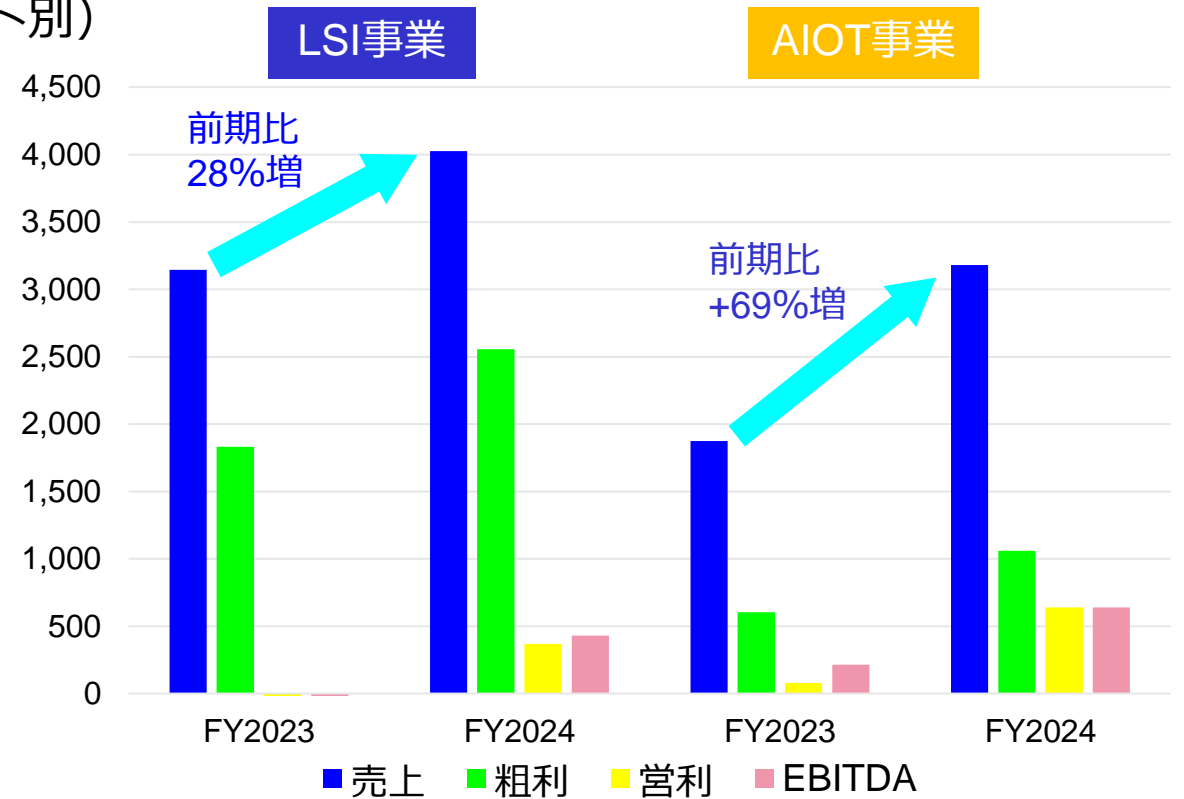
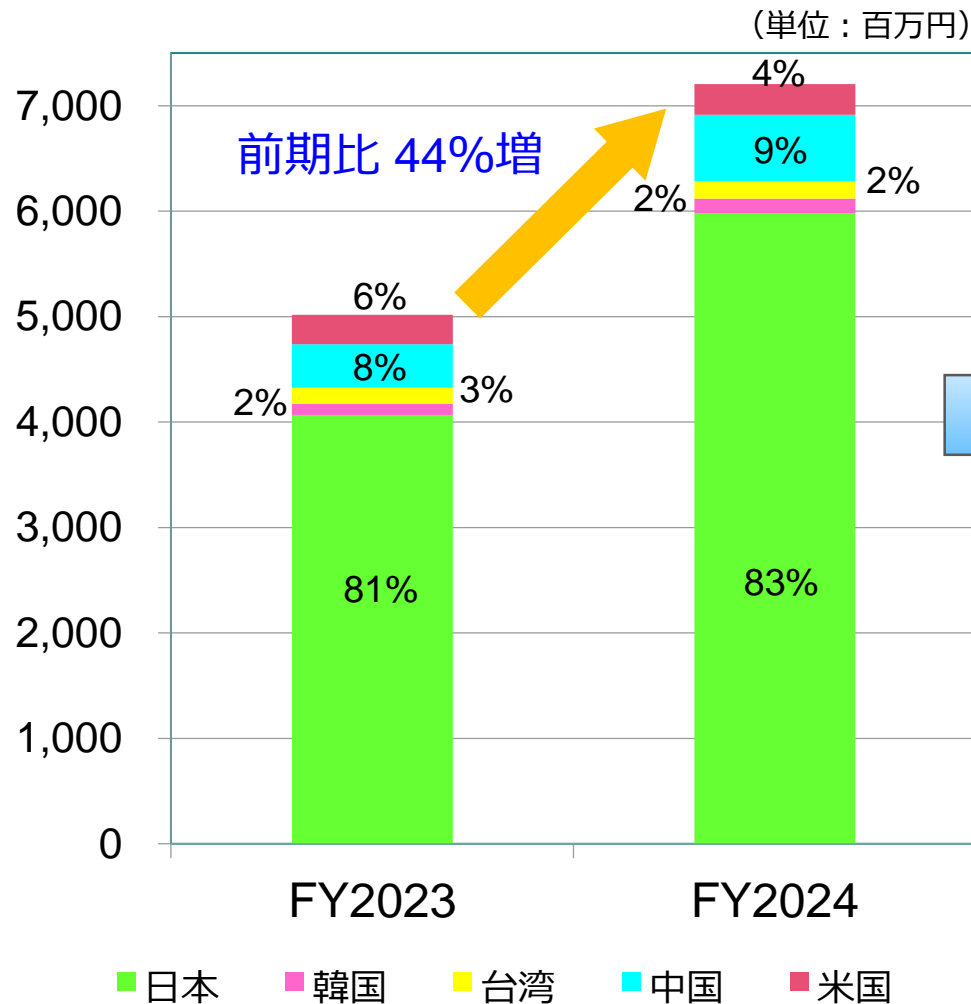

- ▶ LSI事業は国内OA機器市場向け及び中国市場向けの回復を期待。前期比増収増益で黒字回復を目指す。
- ▶ AIOT事業は通信モジュール製品出荷が引き続き大きく成長。ドライブレコーダ、エレベータ・自販機等の遠隔監視、等に加え、IoTインフラ向けソリューションの提供の拡大を目指す。

5G&Beyond-NE（中期経営戦略 2022-2024）

▶ 企業価値向上に向けた取り組み

◆ 中期経営戦略「5G&Beyond-NE」を実現し、企業価値向上に取り組んで参ります。

5G&Beyond-NE

（2022—2024）

営業利益10億24百万円（2024年度見通し）

※2021年比約2.1倍増

次期中期経営戦略

（2025—202x）

ROIC 10%以上

参考)	2021年	4.0%
	2022年	4.5%
	2023年	-0.3%

【企業価値向上に向けて】

- ① 収益力の更なる強化
[AIOT事業の黒字化（2023年度実現）](#)、[海外事業の強化](#)、[成長事業への投資の加速](#)、[第3の柱となるサーバー事業の推進](#)、を進めて参ります。
- ② 株主還元
[安定的な配当の実施](#)、[機動的な自己株取得](#)等の資本政策により資本効率の改善を目指します。
- ③ IR活動の強化
 IR情報の充実化、製品開発・SDGs等、[積極的な情報開示](#)に取り組んで参ります。

5G&Beyond-NE（中期経営戦略 2022-2024）

▶ 株主の皆様への還元方針

全社一丸となって成長戦略の実現に向けて取り組んでまいりますとともに、業績成長を踏まえて株主の皆様への還元を実行してまいります。

<配当の状況の推移（2014年～）>

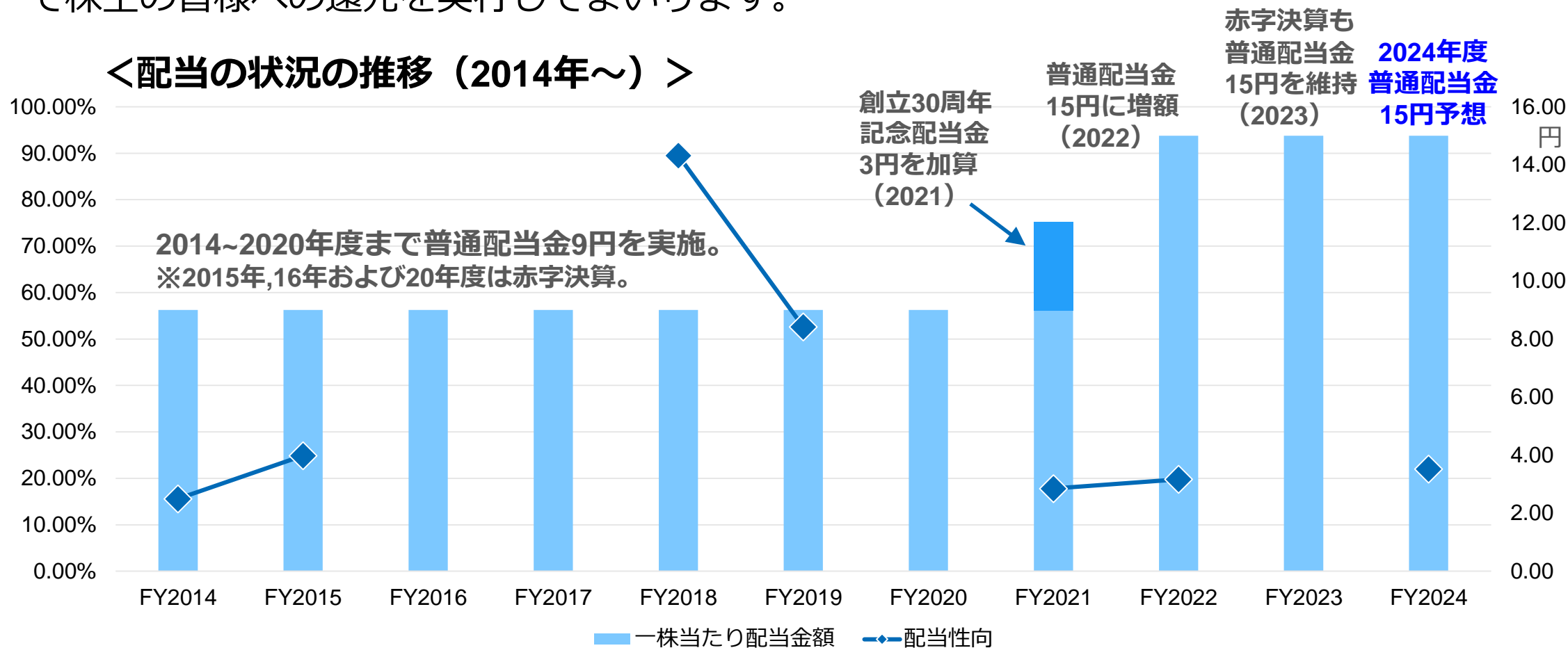

Interface to the Future

- Solution by Smart Connectivity -

URL <https://www.thine.co.jp/>

【お問合せ先】

〒101-0053 東京都千代田区神田美土代町9-1

総務部IR担当 (TEL: 03-5217-6660)

本資料に記載されている見通しや業績予想などのうち、歴史的事実でないものは現在入手可能な情報から得た当社の経営陣の判断に基づき作成しております。実際の業績は、当社の事業領域を取り巻く国内および海外の経済・金融情勢等、様々な重要な要素により、これら業績見通しとは異なる結果となり得ることをご承知おきください。また、本資料に記載されている各企業名、製品名等は、それぞれの所有者の商標あるいは登録商標です。