

2024年度 第2四半期 決算説明会 資料

ファナック株式会社

本資料に記述されている業績見通し等の将来に関する記述は、主要市場における製品の需給動向、競合状況、経済情勢その他に不透明な面があり、実際の業績は見通しと異なる可能性があることをご承知おき願います。

2024年度 上期 連結実績

(金額単位：億円)

	2023年度 上期実績		2023年度 下期実績		2024年度 上期予想		2024年度 上期実績		増減率 前年同期比	増減率 下期比	増減率 前回予想比
		売上高比		売上高比		売上高比		売上高比			
売上高	3,987	100.0%	3,966	100.0%	3,852	100.0%	3,880	100.0%	▲2.7%	▲2.2%	+0.7%
売上原価	2,658	66.7%	2,537	64.0%	2,466	64.0%	2,436	62.8%	▲8.3%	▲4.0%	▲1.2%
営業利益	665	16.7%	754	19.0%	686	17.8%	756	19.5%	+13.6%	+0.3%	+10.2%
経常利益	862	21.6%	956	24.1%	877	22.8%	948	24.4%	+10.0%	▲0.9%	+8.1%
純利益	639	16.0%	692	17.5%	641	16.6%	699	18.0%	+9.4%	+1.0%	+9.1%
為替レート											
円/1USD	140.99		148.25		150.44		152.63				
円/1EUR	153.38		160.21		161.44		165.95				

純利益＝親会社株主に帰属する純利益

連結売上高・損益 半期推移

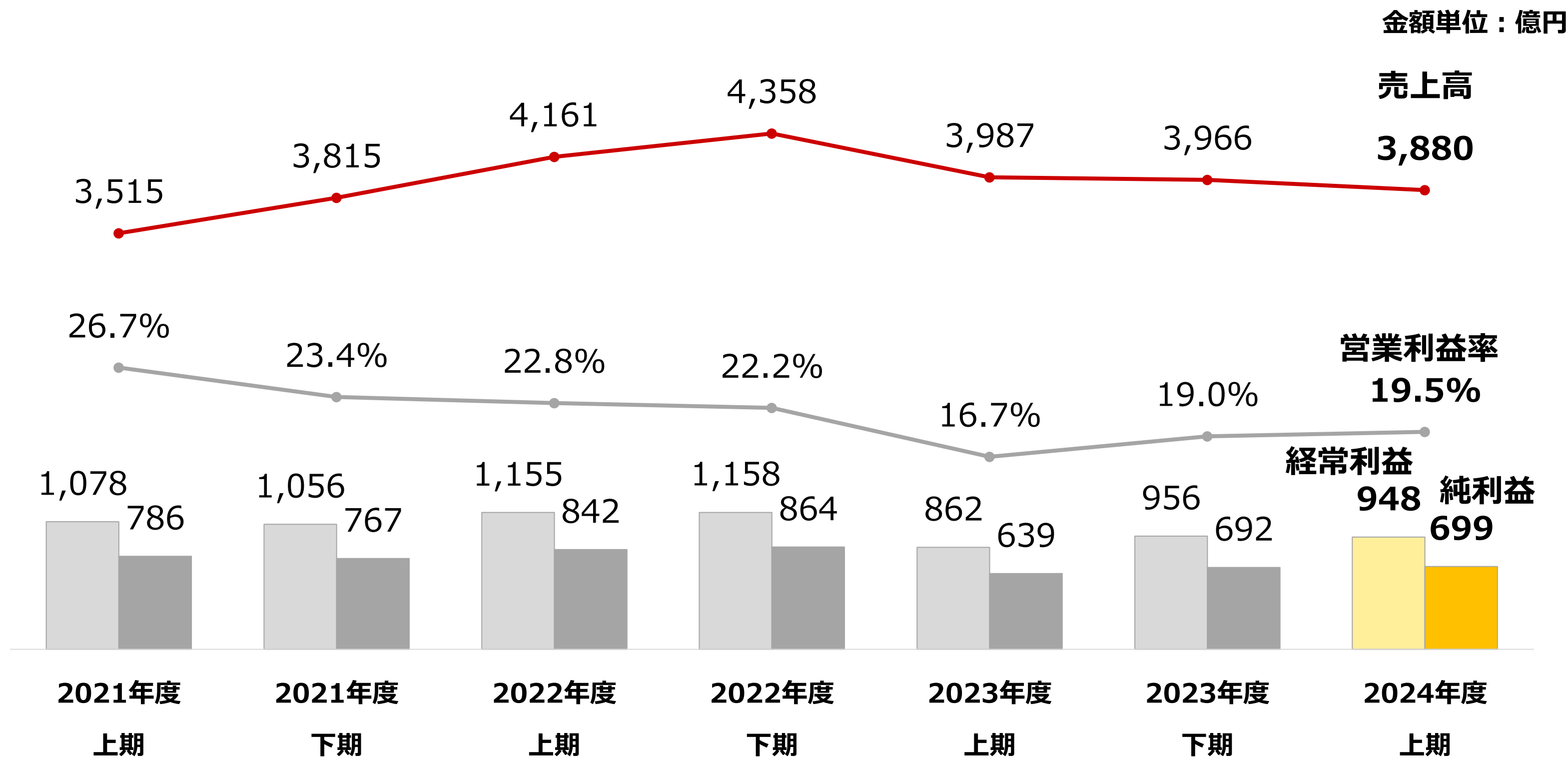

純利益=親会社株主に帰属する純利益

営業利益増減分析（前年同期比）

金額単位：億円

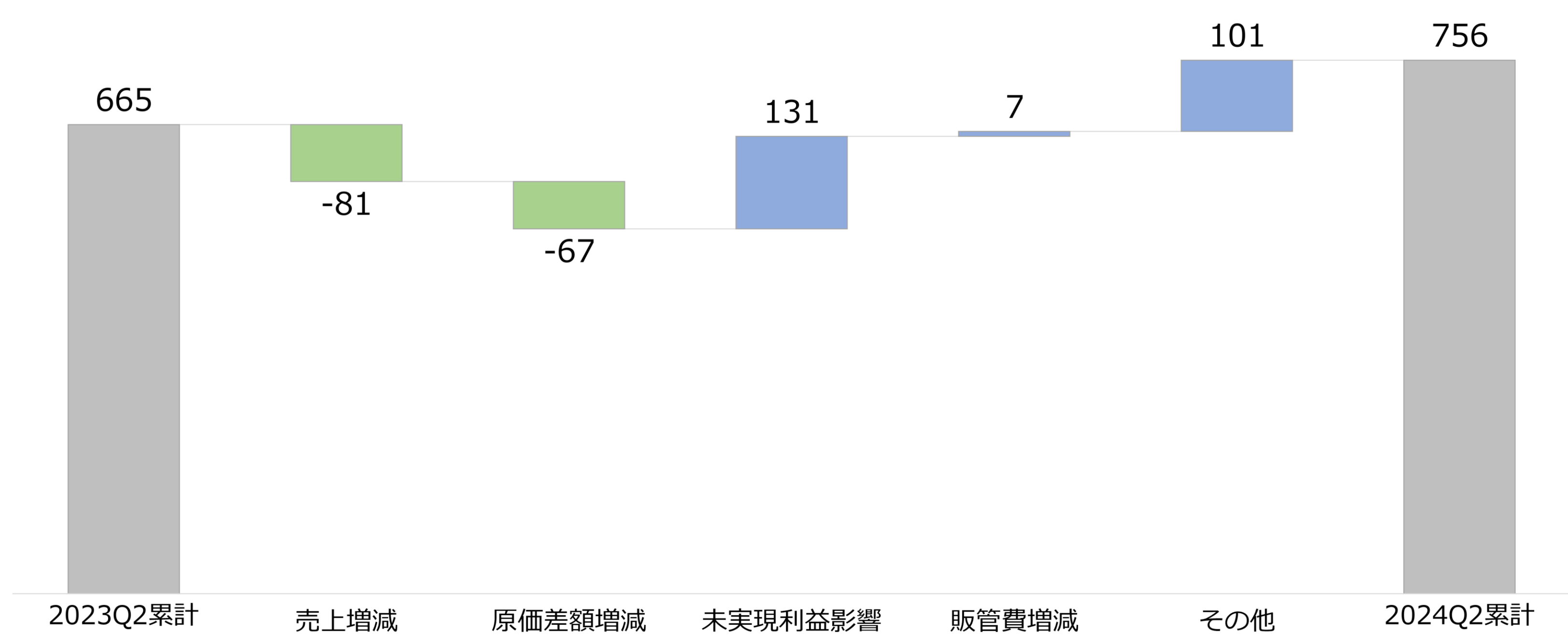

2024年度 第2四半期（3ヶ月） 連結実績

（金額単位：億円）

	2023年度 第2四半期 (7月～9月)		2024年度 第1四半期 (4月～6月)		2024年度 第2四半期 (7月～9月)		増減率 前年同期比	増減率 前四半期比
		売上高比		売上高比		売上高比		
売上高	1,969	100.0%	1,951	100.0%	1,929	100.0%	▲2.1%	▲1.1%
売上原価	1,297	65.9%	1,273	65.3%	1,163	60.3%	▲10.3%	▲8.7%
営業利益	339	17.2%	330	16.9%	426	22.1%	+25.6%	+29.3%
経常利益	445	22.6%	411	21.1%	537	27.8%	+20.6%	+30.4%
純利益	336	17.1%	288	14.8%	411	21.3%	+22.3%	+42.8%
為替レート								
円/1USD	144.62		155.89		149.38			
円/1EUR	157.30		167.88		164.01			

純利益＝親会社株主に帰属する純利益

連結売上高・損益 四半期推移

金額単位：億円

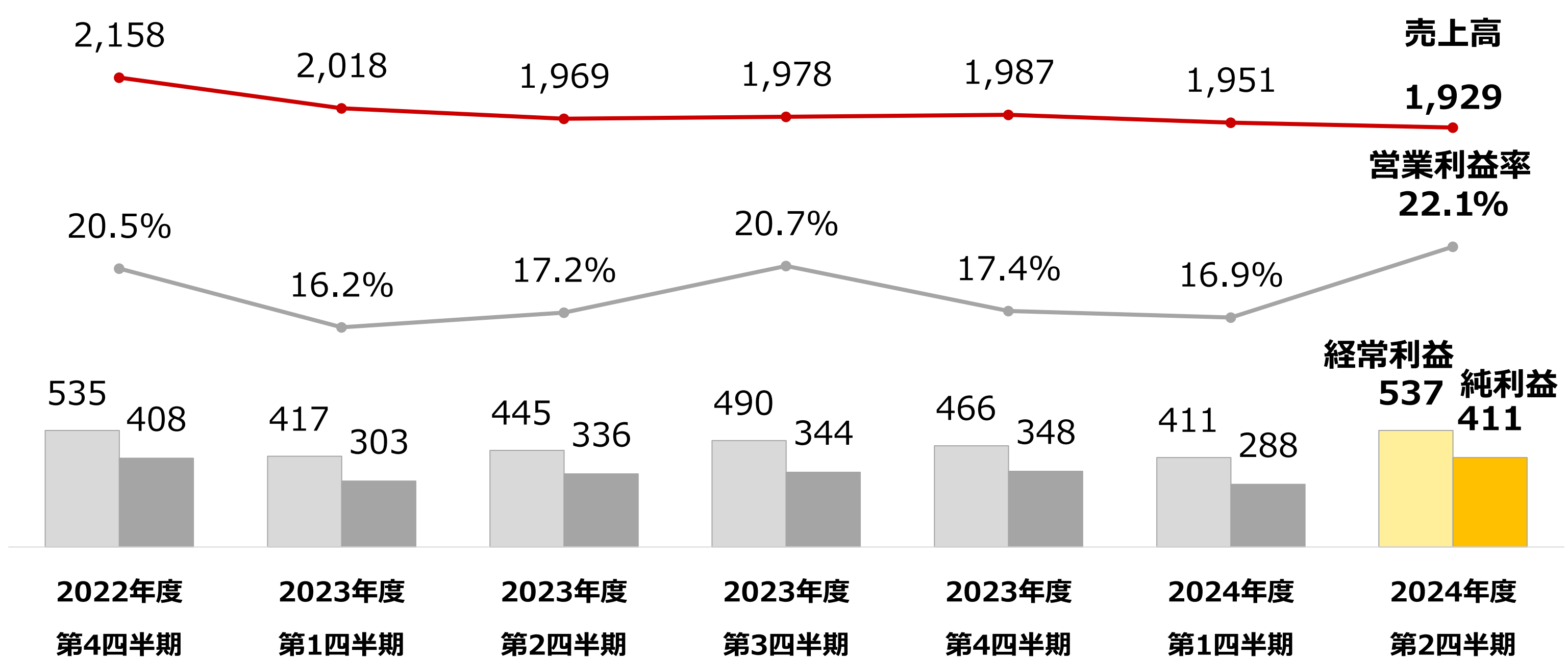

純利益=親会社株主に帰属する純利益

営業利益増減分析（前四半期比）

金額単位：億円

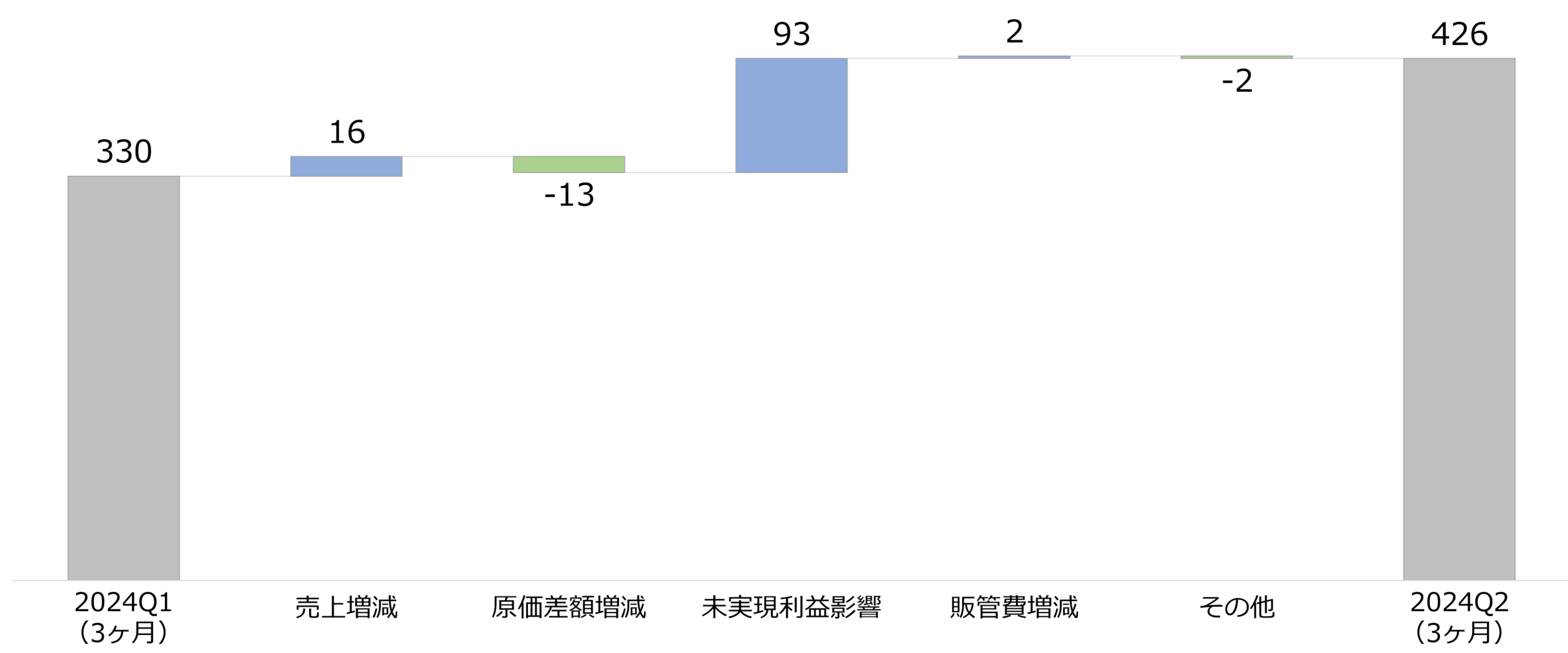

連結 部門別売上高

金額単位：億円

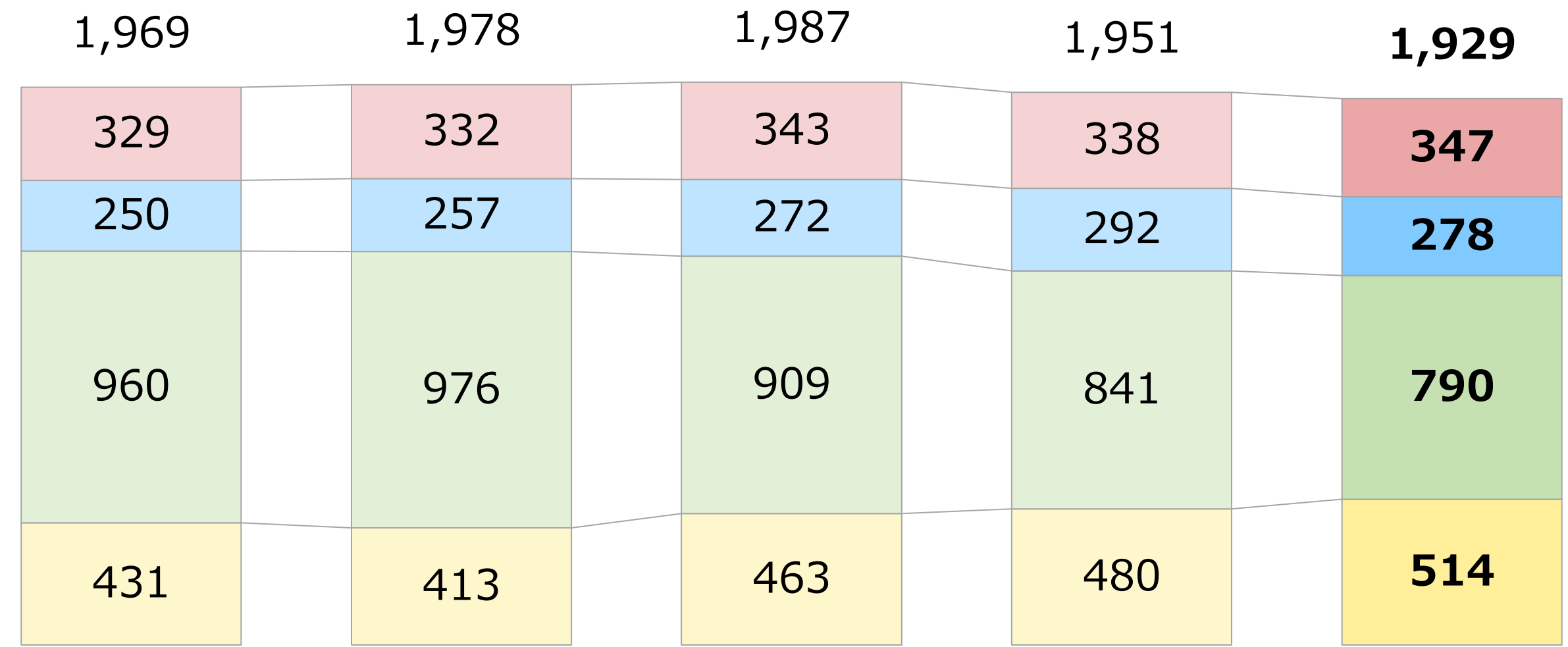

部門	前年同期比 増減率	前四半期比 増減率
TOTAL	▲2.1%	▲1.1%
サービス	+5.5%	+2.5%
ロボマシン	+11.2%	▲4.8%
ロボット	▲17.7%	▲6.1%
FA	+19.3%	+7.2%

売上構成比	2023年度 第2四半期	2023年度 第3四半期	2023年度 第4四半期	2024年度 第1四半期	2024年度 第2四半期
サービス	16.7%	16.7%	17.3%	17.4%	18.0%
ロボマシン	12.7%	13.0%	13.7%	14.9%	14.4%
ロボット	48.7%	49.4%	45.7%	43.1%	40.9%
FA	21.9%	20.9%	23.3%	24.6%	26.7%

連結 地域別売上高

金額単位：億円

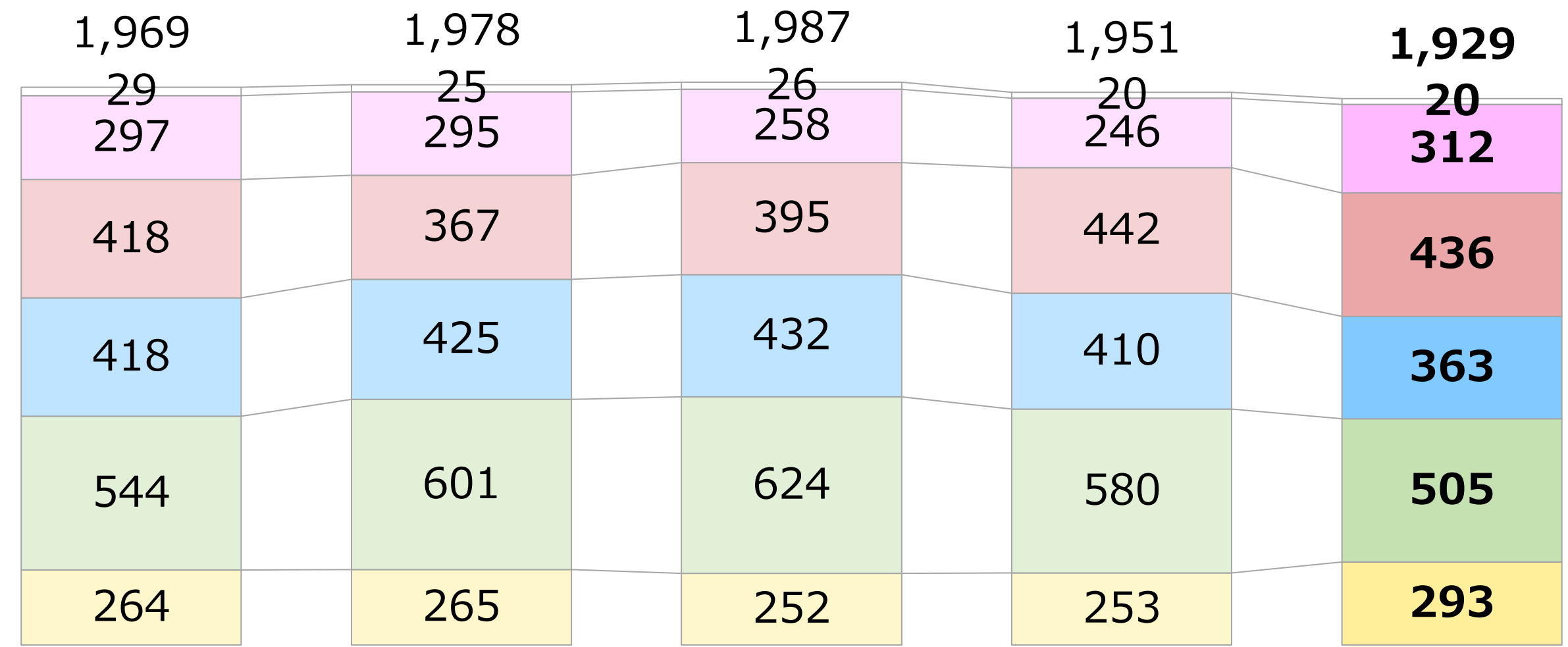

地域	前年同期比 増減率	前四半期比 増減率
TOTAL	▲2.1%	▲1.1%
アジア (中国以外)	+5.2%	+26.6%
中国	+4.2%	▲1.5%
欧州	▲13.1%	▲11.4%
米州	▲7.2%	▲12.9%
国内	+11.0%	+15.7%

売上構成比	2023年度 第2四半期	2023年度 第3四半期	2023年度 第4四半期	2024年度 第1四半期	2024年度 第2四半期
その他	1.5%	1.2%	1.3%	1.0%	1.0%
アジア (中国以外)	15.1%	14.9%	13.0%	12.6%	16.2%
中国	21.2%	18.6%	19.9%	22.7%	22.6%
欧州	21.2%	21.5%	21.7%	21.0%	18.8%
米州	27.6%	30.4%	31.4%	29.7%	26.2%
国内	13.4%	13.4%	12.7%	13.0%	15.2%

連結 部門別受注高

金額単位：億円

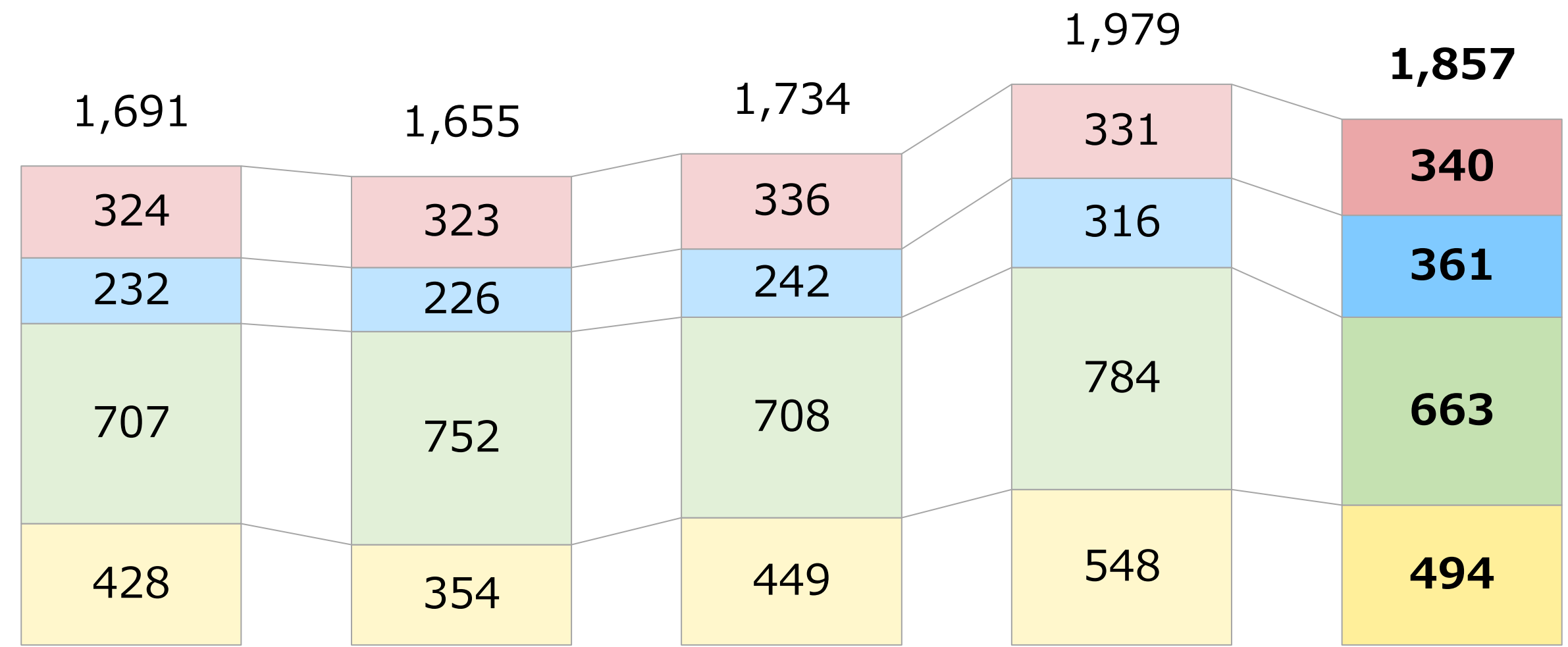

部門	前年同期比 増減率	前四半期比 増減率
TOTAL	+9.8%	▲6.2%
サービス	+4.7%	+2.6%
ロボマシン	+55.9%	+14.2%
ロボット	▲6.3%	▲15.5%
FA	+15.5%	▲9.9%

受注構成比	2023年度 第2四半期	2023年度 第3四半期	2023年度 第4四半期	2024年度 第1四半期	2024年度 第2四半期
サービス	19.2%	19.5%	19.4%	16.7%	18.3%
ロボマシン	13.7%	13.7%	13.9%	16.0%	19.4%
ロボット	41.8%	45.4%	40.8%	39.6%	35.7%
FA	25.3%	21.4%	25.9%	27.7%	26.6%

連結 地域別受注高

金額単位：億円

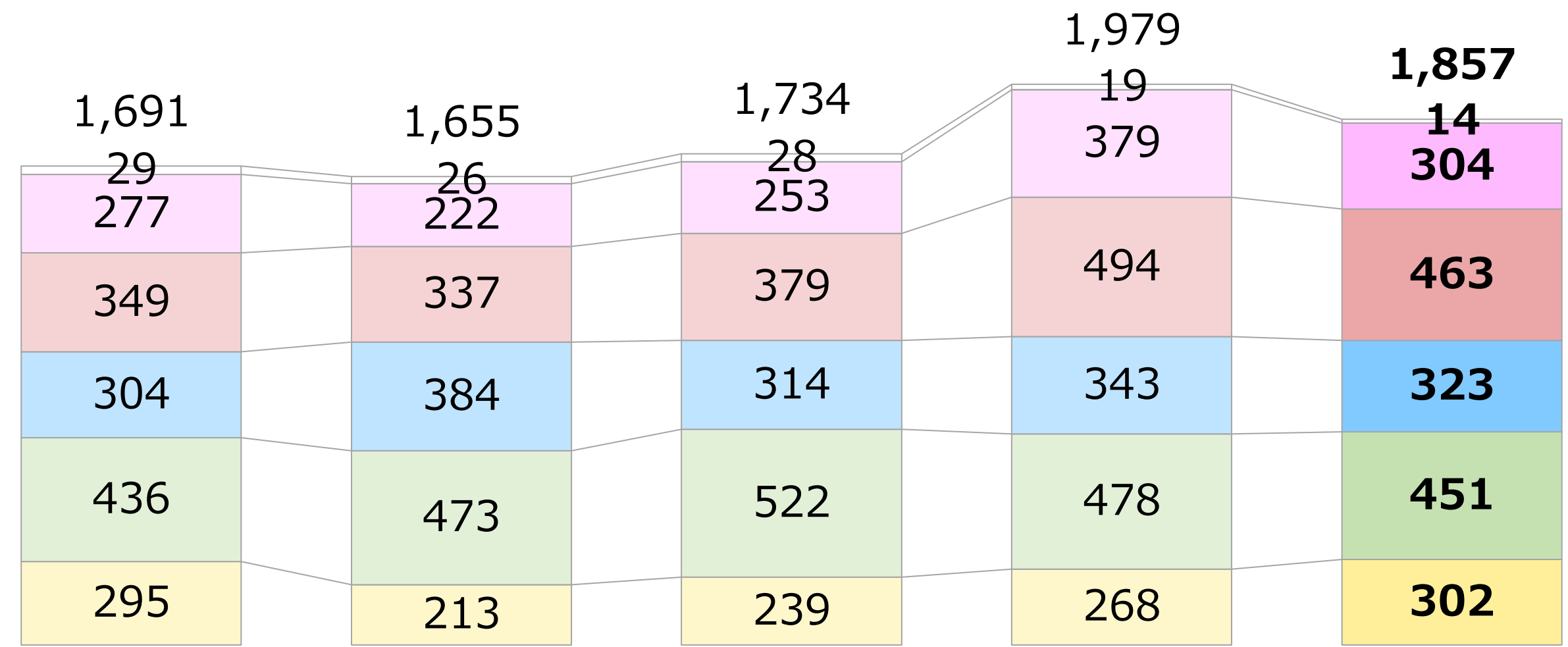

地域	前年同期比 増減率	前四半期比 増減率
TOTAL	+9.8%	▲6.2%
アジア (中国以外)	+9.8%	▲19.7%
中国	+32.6%	▲6.2%
欧州	+6.4%	▲5.7%
米州	+3.3%	▲5.6%
国内	+2.3%	+12.7%

受注構成比	2023年度 第2四半期	2023年度 第3四半期	2023年度 第4四半期	2024年度 第1四半期	2024年度 第2四半期
その他	1.7%	1.6%	1.5%	1.0%	0.8%
アジア (中国以外)	16.4%	13.4%	14.6%	19.1%	16.4%
中国	20.7%	20.3%	21.9%	25.0%	24.9%
欧州	18.0%	23.2%	18.1%	17.3%	17.4%
米州	25.8%	28.6%	30.1%	24.1%	24.3%
国内	17.4%	12.9%	13.8%	13.5%	16.2%

設備投資額・減価償却費・研究開発費

金額単位：億円

設備投資額

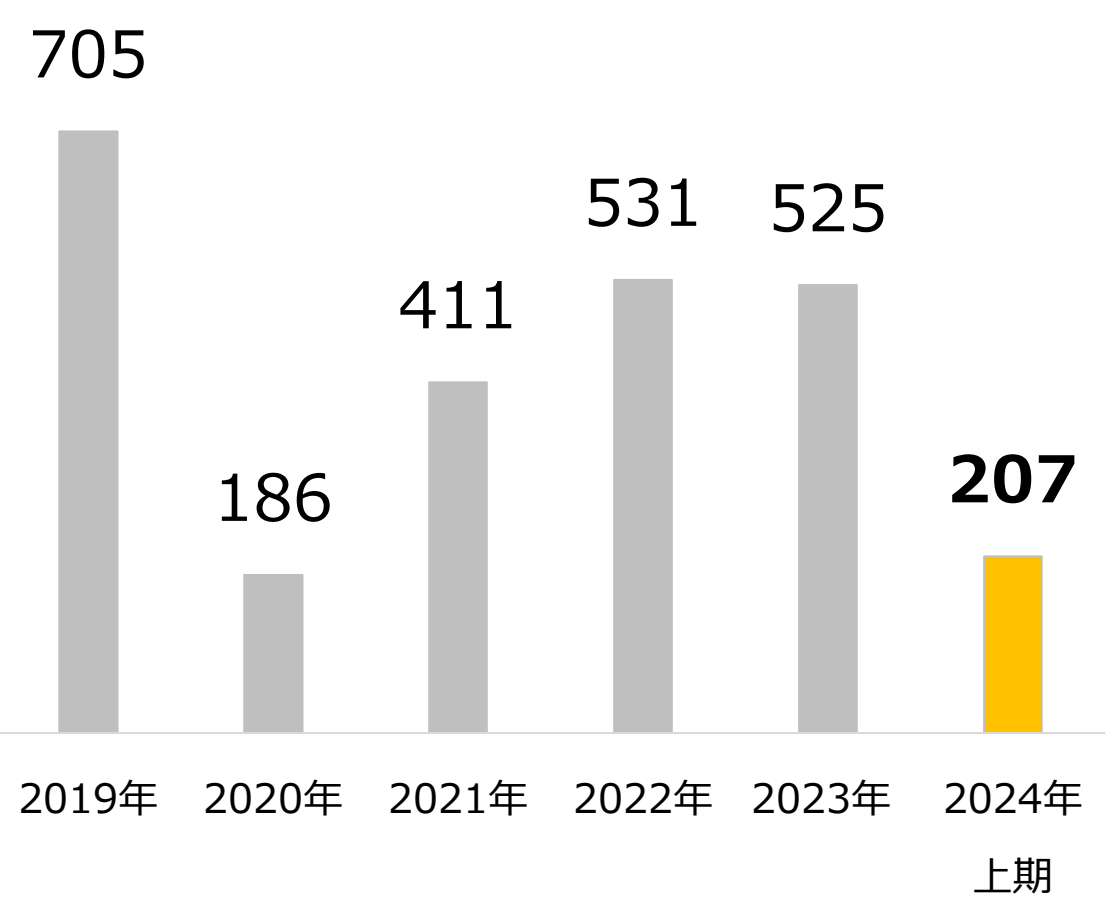

減価償却費

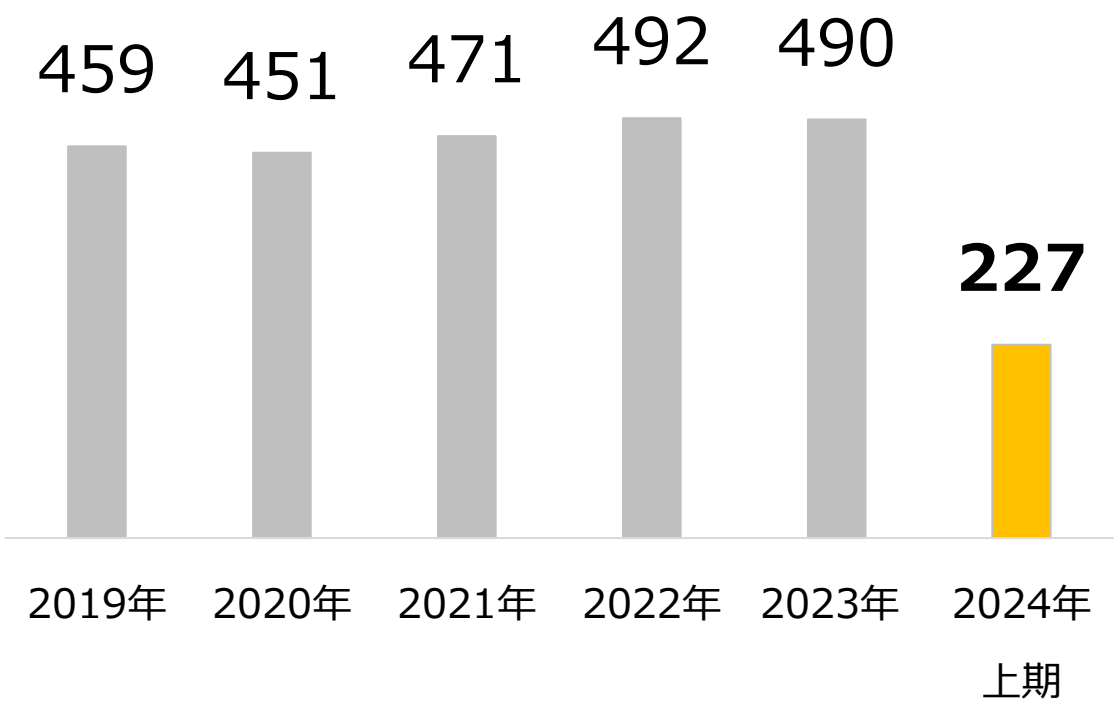

研究開発費

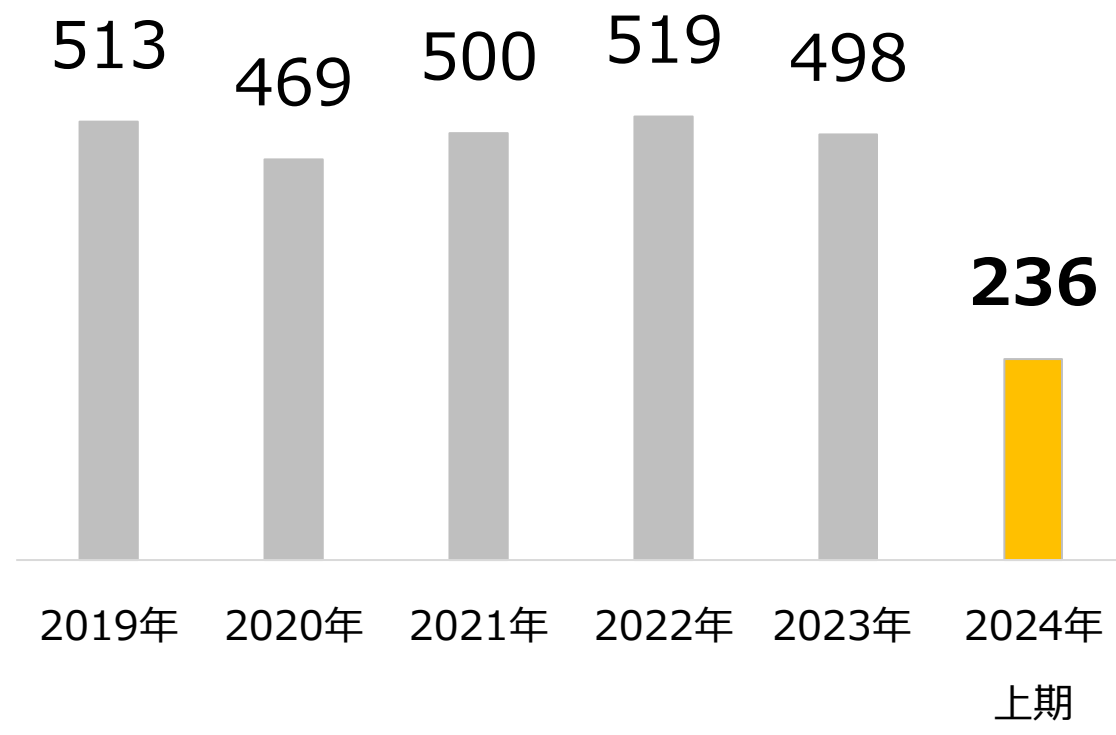

連結 通期業績予想

(金額単位：億円)

	2023年度 実績		2024年度予想				増減率 前年比	増減率 前回予想比
			前回予想		今回予想			
		売上高比		売上高比		売上高比		
売上高	7,953	100.0%	7,843	100.0%	7,878	100.0%	▲0.9%	+0.4%
売上原価	5,194	65.3%	5,020	64.0%	4,997	63.4%	▲3.8%	▲0.5%
営業利益	1,419	17.8%	1,430	18.2%	1,508	19.1%	+6.3%	+5.5%
経常利益	1,818	22.9%	1,739	22.2%	1,849	23.5%	+1.7%	+6.3%
純利益	1,332	16.7%	1,253	16.0%	1,343	17.0%	+0.9%	+7.2%
為替レート								
円/1USD	144.62		147.72		143.82			
円/1EUR	156.80		158.22		157.97			

2024年度下期
為替レート想定

円/1USD 135円
円/1EUR 150円

純利益＝親会社株主に帰属する純利益

IMTS 2024 出展報告 (1/4)

概要

International Manufacturing Technology Show 2024



(写真提供 : IMTS)



(写真提供 : IMTS)

会期 : 2024年9月9日~14日
 場所 : 米国・シカゴ マコーミックプレイス
 来場者数 : 89,020名
 出展社数 : 1,737社

- 世界四大工作機械見本市の一つ
- 来場者数はコロナ禍前の水準に戻っていないものの、会場には非常に活気があった
- ロボットによる自動化のトレンドは2年前に比べさらに強まっており、ファナックの展示の方向性と一致していた
- ファナックブースでは、上記トレンドの他、最新商品・技術の展示を行い、多くの来場者を得た

IMTS 2024 出展報告 (2/4)

FA展示

- 最新機種のCNCを搭載したバーチャルマシンを展示し、工作機械におけるFA商品の位置づけをわかりやすく紹介
- デジタルツインの主要機能を展示し、作業効率の改善効果をアピール
- 近年注目度が高い稼働監視やトレーサビリティを意識したIoT商品の展示が好評



IMTS 2024 出展報告 (3/4)

ロボット展示

- 様々なアプリケーションを計24システム展示し、連日多くの来場者で盛況
- 大ロボットによる完成車体のハンドリング展示が高い集客効果
- 高トルクねじ締め、アーク溶接、塗装など、協働ロボットの幅広い活用方法をアピール
- AIバラ積み取り出しの安定した検出・取り出しと速いサイクルタイムが好評

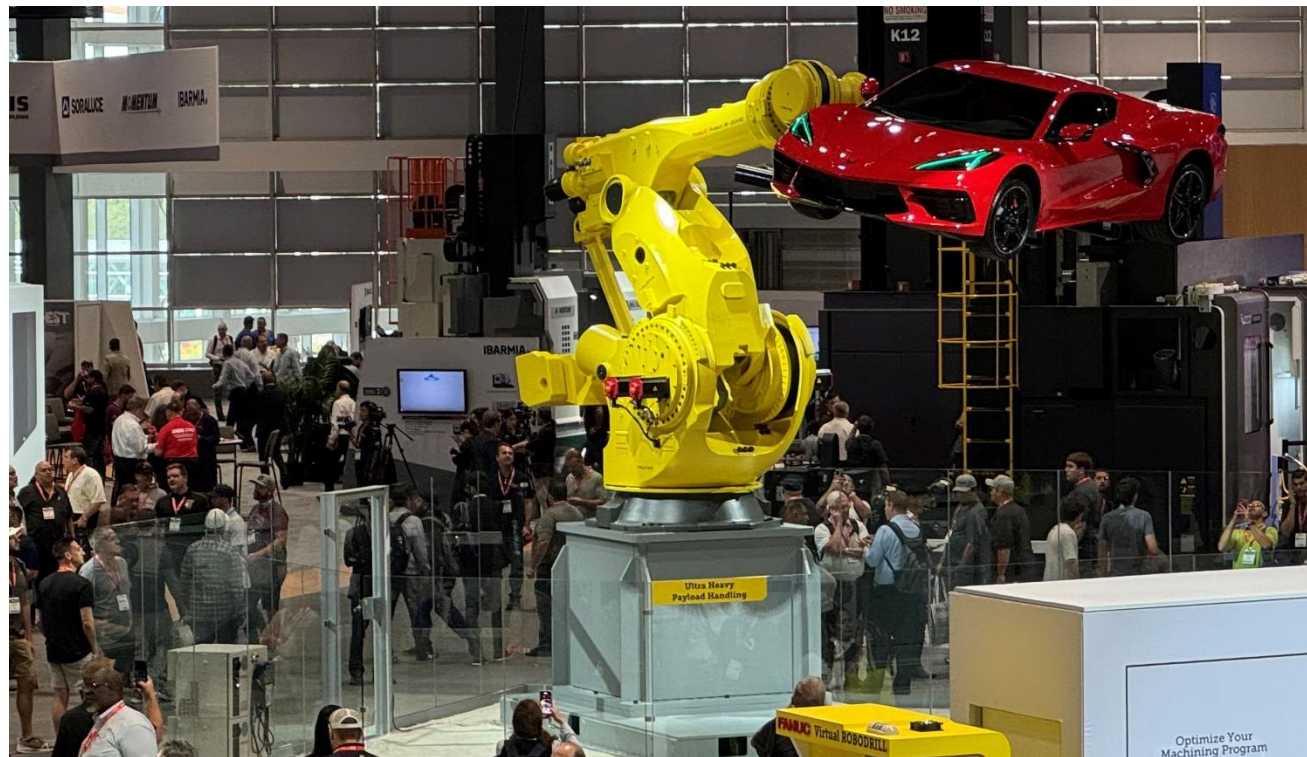

IMTS 2024 出展報告 (4/4)

ロボマシン展示

- ロボマシンの最新機種を合計 8 台出展（ロボドリル 6 台、ロボカット 1 台、ロボショット 1 台）
- 基本性能と信頼性の高さを示す、加工・成形実演が好評
- 複数の具体的なアプリケーション展示とサンプル展示により、汎用性の高さをアピール
- 各種省エネルギー機能や再生材の活用など、環境負荷低減を提案



最近1年間のファナックロボットの新機種・新機能



カゴ台車への積下し
M-710/70-21D



800kg可搬
パレタイジングロボット
M-410/800F-32C



30kg可搬
協働ロボット
CRX-30iA

物流

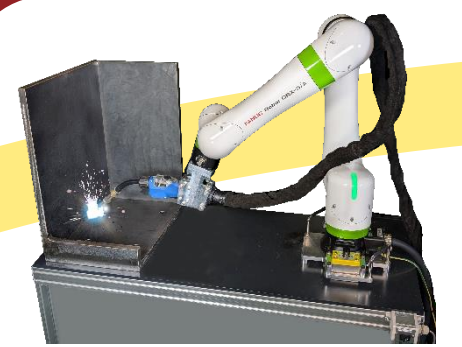

ポータブル協働ロボット
CRX-5iA

造船・建築



サイバーセキュリティ対応
新ロボット制御装置
R-50iA

IoT



食品・クリーン仕様
SR-12iA/C

食品

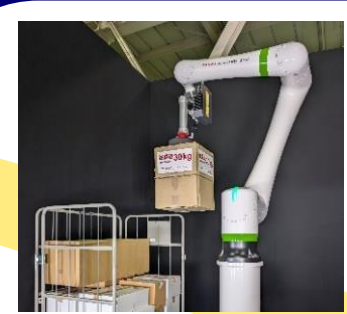

AI箱検出



AI良否判定



高性能産業用PC
iPC BOX

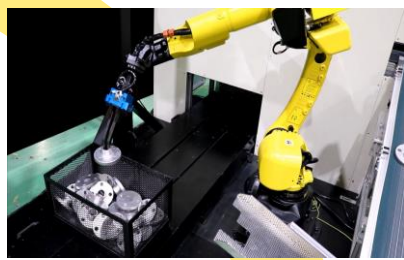

AIバラ積み取出し

AI

近年注目が集まる重要市場へ

多彩な新機種・新機能を展開

EV



EVバッテリー搬送
M-1000/1000F-33A



リアルタイムビジュアル
トラッキング機能



アルミダイカストパネル搬送
M-950/500F-28A

機械加工

高精度・高剛性ロボット



FSW・ミリング加工
R-2000/270F-27C



本格加工ロボット
M-800/60-20B

ロボットの
走行装置

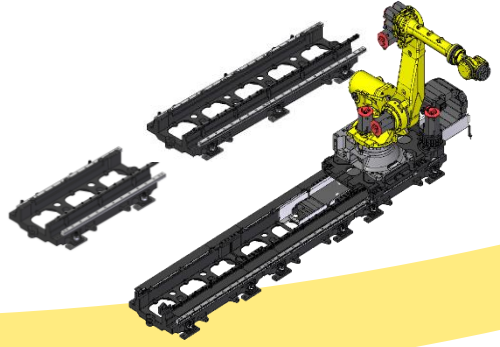

モジュール型走行装置
(1~20m対応)

人協働

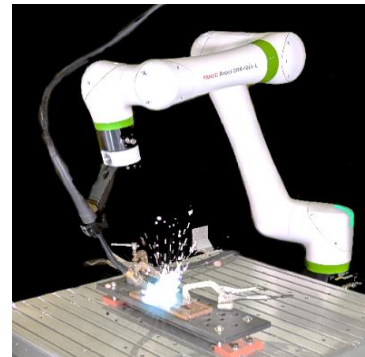

CRXによるアーク溶接



CRXによるレーザー溶接



食品仕様CRXシリーズ

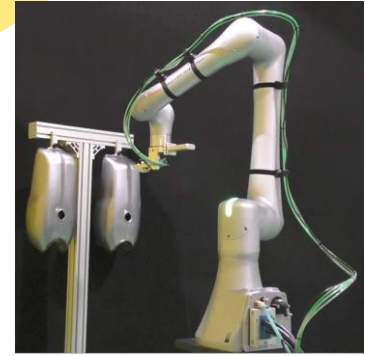

世界初!
防爆仕様(塗装協働ロボット)

高精度・高剛性 本格加工ロボット

レーザ加工や切削加工、面加工、穴あけが可能な本格加工ロボット M-800

- 1. 設備のコンパクト化
小さい設置面積ながら直径4mの広い動作領域
- 2. 生産性向上
自由度の高い動作で一つの工程で複数面の加工が可能
- 3. 大幅なコスト削減
大型部品の加工もコンパクトな設備でコスト削減



可搬質量 60kg
リーチ 2040mm

M-800/60-20B



航空機・自動車市場への展開



航空機ボディの穴あけ

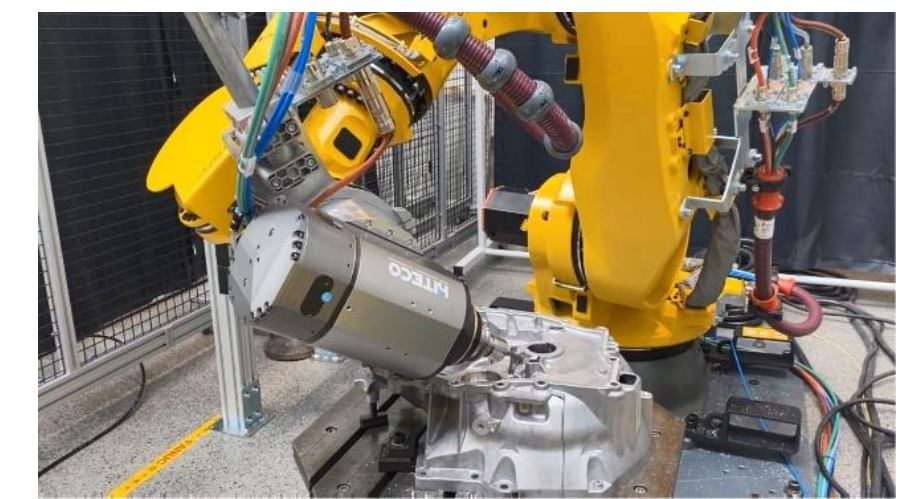

ミッションケースの機械加工

補足資料

連結 部門別売上高

金額単位：億円

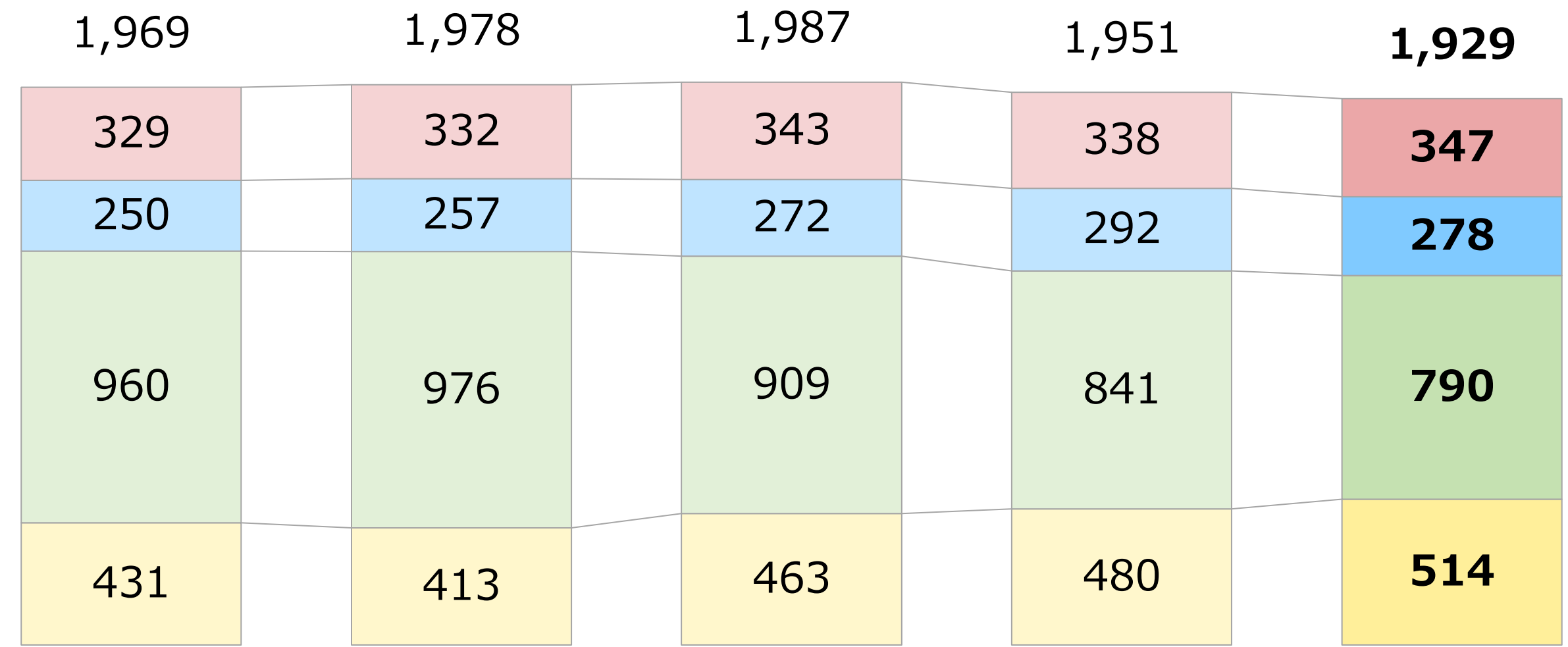

部門	前年同期比 増減率	前四半期比 増減率
TOTAL	▲2.1%	▲1.1%
サービス	+5.5%	+2.5%
ロボマシン	+11.2%	▲4.8%
ロボット	▲17.7%	▲6.1%
FA	+19.3%	+7.2%

売上構成比	2023年度 第2四半期	2023年度 第3四半期	2023年度 第4四半期	2024年度 第1四半期	2024年度 第2四半期
サービス	16.7%	16.7%	17.3%	17.4%	18.0%
ロボマシン	12.7%	13.0%	13.7%	14.9%	14.4%
ロボット	48.7%	49.4%	45.7%	43.1%	40.9%
FA	21.9%	20.9%	23.3%	24.6%	26.7%

FA部門 地域別連結売上高

金額単位：億円

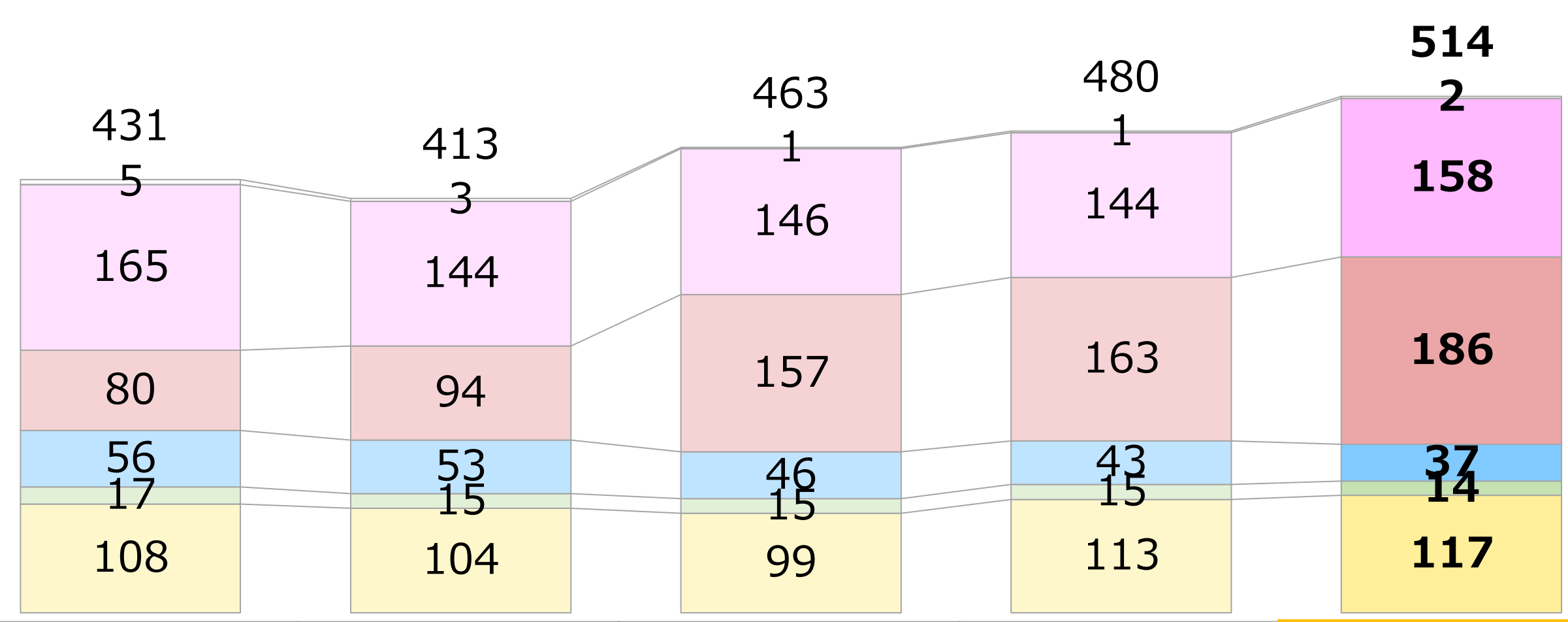

地域	前年同期比 増減率	前四半期比 増減率
TOTAL	+19.3%	+7.2%
アジア (中国以外)	▲4.3%	+9.4%
中国	+133.4%	+14.6%
欧州	▲34.2%	▲15.1%
米州	▲17.2%	▲5.4%
国内	+7.9%	+3.5%

売上構成比	2023年度 第2四半期	2023年度 第3四半期	2023年度 第4四半期	2024年度 第1四半期	2024年度 第2四半期
その他	1.2%	0.7%	0.3%	0.3%	0.5%
アジア (中国以外)	38.3%	34.9%	31.4%	30.1%	30.7%
中国	18.5%	22.8%	33.8%	33.9%	36.2%
欧州	13.0%	12.9%	10.0%	9.1%	7.2%
米州	3.9%	3.5%	3.2%	3.1%	2.7%
国内	25.1%	25.2%	21.3%	23.5%	22.7%

ロボット部門 地域別連結売上高

金額単位：億円

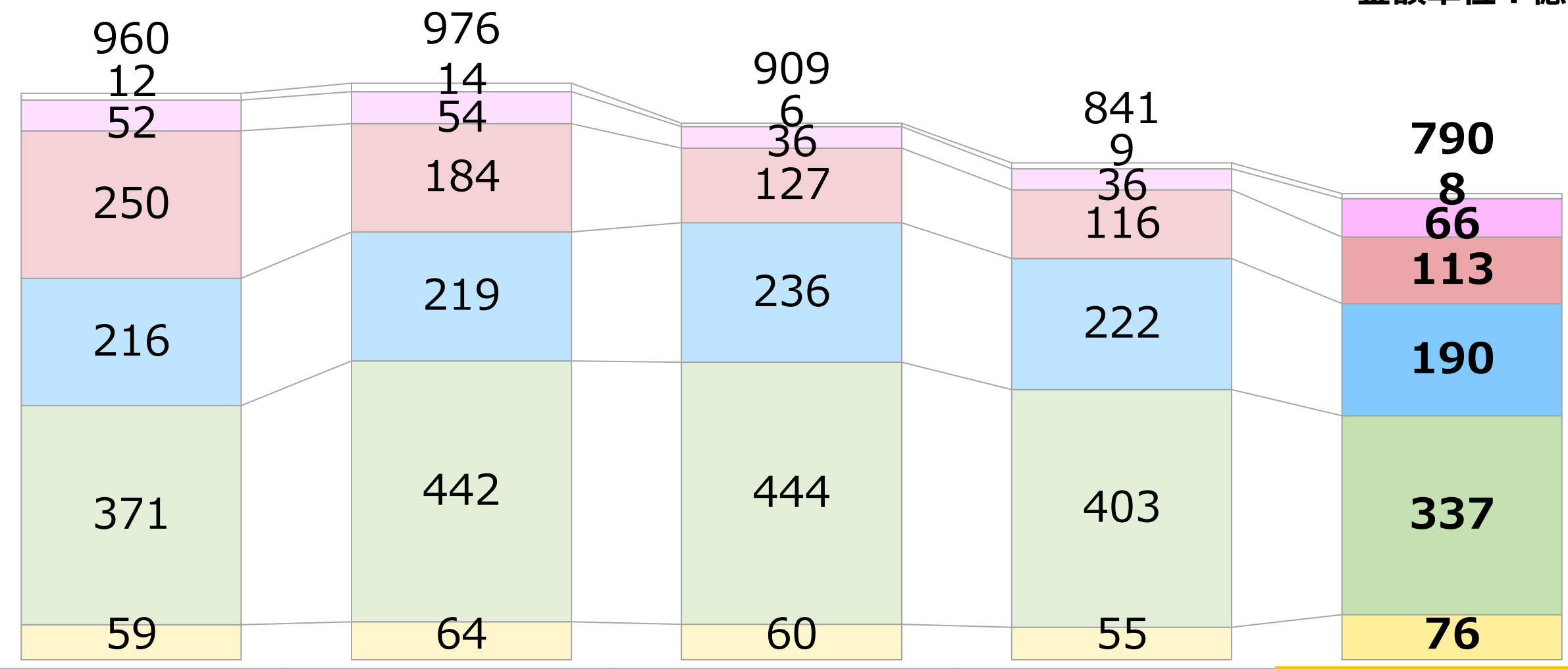

地域	前年同期比 増減率	前四半期比 増減率
TOTAL	▲17.7%	▲6.1%
アジア (中国以外)	+27.1%	+81.4%
中国	▲55.1%	▲3.3%
欧州	▲11.9%	▲14.3%
米州	▲9.2%	▲16.4%
国内	+28.8%	+39.2%

売上構成比	2023年度 第2四半期	2023年度 第3四半期	2023年度 第4四半期	2024年度 第1四半期	2024年度 第2四半期
その他	1.2%	1.4%	0.5%	1.2%	1.0%
アジア (中国以外)	5.4%	5.5%	4.0%	4.3%	8.3%
中国	26.1%	18.8%	14.0%	13.8%	14.3%
欧州	22.5%	22.4%	26.0%	26.3%	24.1%
米州	38.6%	45.3%	48.9%	47.9%	42.6%
国内	6.2%	6.6%	6.6%	6.5%	9.7%

ロボマシン部門 地域別連結売上高

金額単位：億円

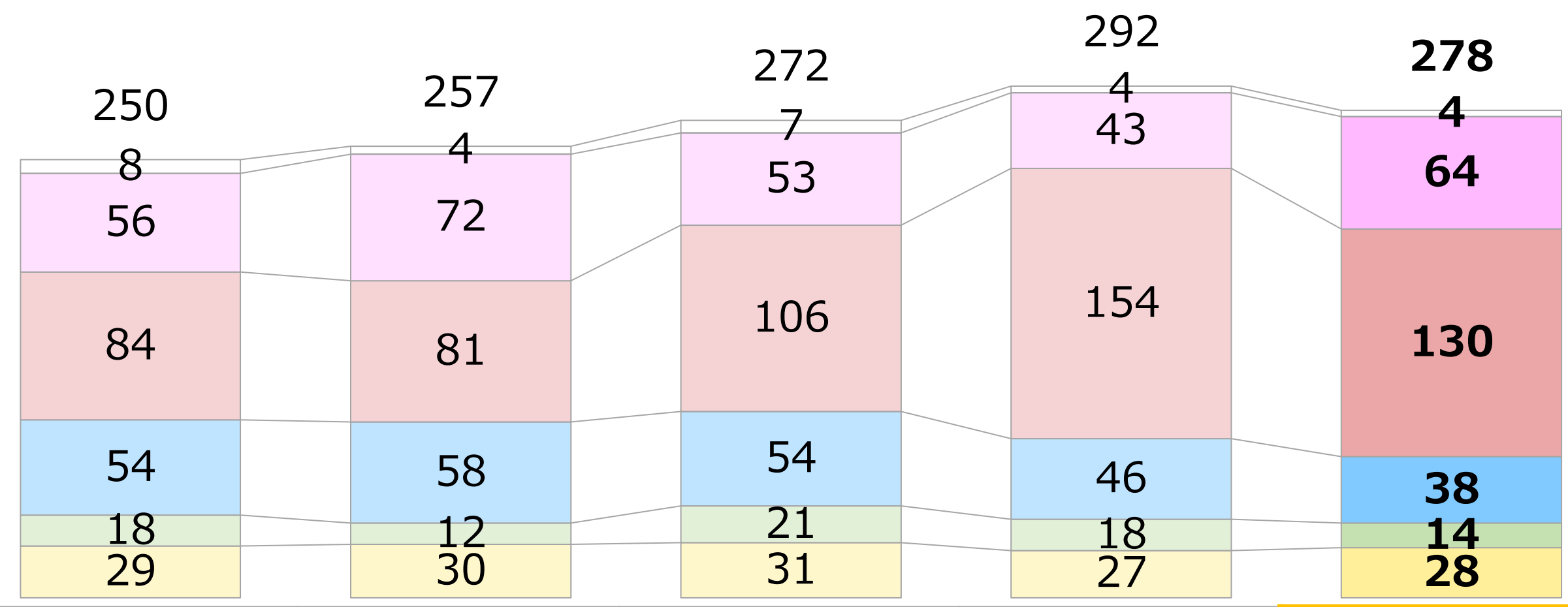

地域	前年同期比 増減率	前四半期比 増減率
TOTAL	+11.2%	▲4.8%
アジア (中国以外)	+14.0%	+48.3%
中国	+53.6%	▲15.7%
欧州	▲30.1%	▲17.6%
米州	▲19.7%	▲21.2%
国内	▲3.5%	+5.9%

売上構成比	2023年度 第2四半期	2023年度 第3四半期	2023年度 第4四半期	2024年度 第1四半期	2024年度 第2四半期
その他	3.2%	1.8%	2.7%	1.4%	1.3%
アジア (中国以外)	22.5%	28.0%	19.3%	14.8%	23.1%
中国	33.8%	31.3%	39.0%	52.7%	46.7%
欧州	21.7%	22.4%	19.8%	15.8%	13.6%
米州	7.0%	4.7%	7.7%	6.1%	5.1%
国内	11.8%	11.8%	11.5%	9.2%	10.2%

サービス部門 地域別連結売上高

金額単位：億円

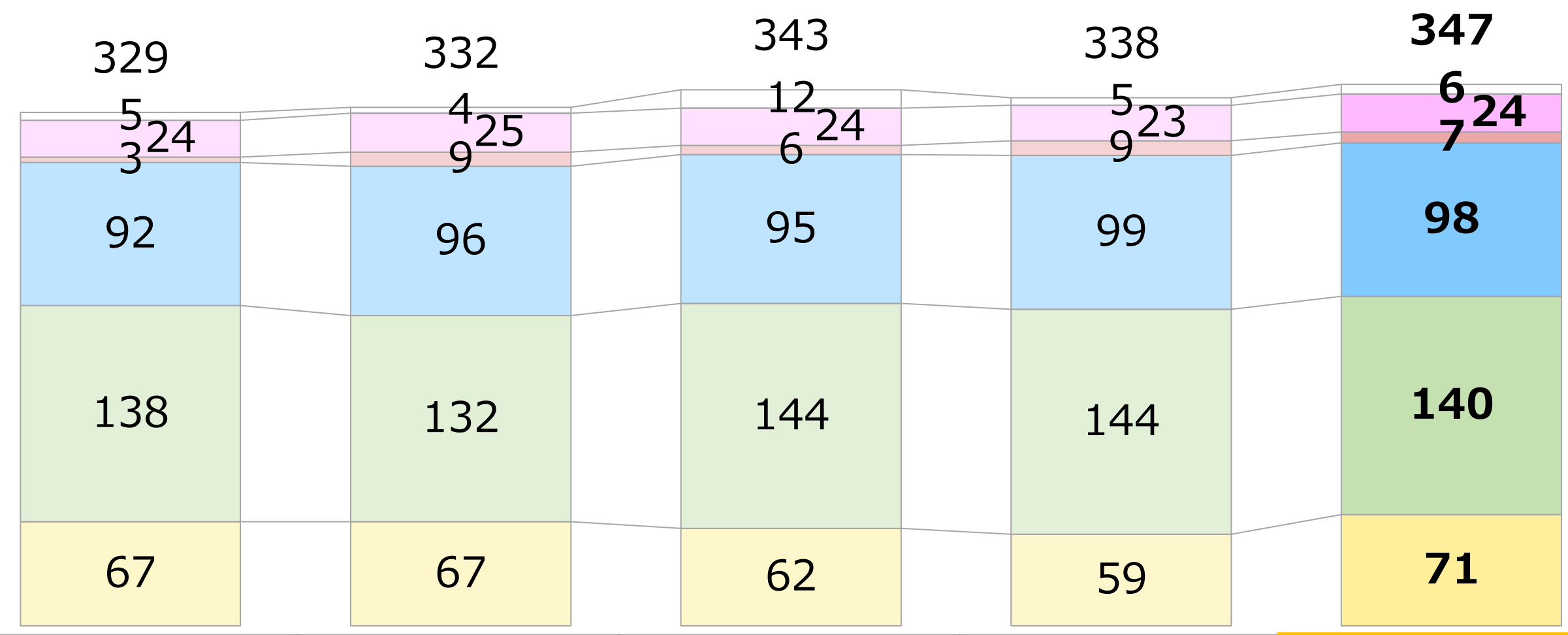

地域	前年同期比 増減率	前四半期比 増減率
TOTAL	+5.5%	+2.5%
アジア (中国以外)	+3.1%	+7.5%
中国	+104.7%	▲24.6%
欧州	+7.1%	▲0.4%
米州	+1.1%	▲2.9%
国内	+6.9%	+21.5%

売上構成比	2023年度 第2四半期	2023年度 第3四半期	2023年度 第4四半期	2024年度 第1四半期	2024年度 第2四半期
その他	1.5%	1.0%	3.4%	1.5%	1.9%
アジア (中国以外)	7.2%	7.5%	7.0%	6.7%	7.0%
中国	1.0%	2.8%	1.7%	2.7%	2.0%
欧州	27.9%	28.8%	27.8%	29.2%	28.3%
米州	42.1%	39.8%	41.9%	42.6%	40.3%
国内	20.3%	20.1%	18.2%	17.3%	20.5%

※ 中国で持分法適用会社が行っているサービスの売上高は、連結売上高に含んでおりません。

連結 地域別売上高

金額単位：億円

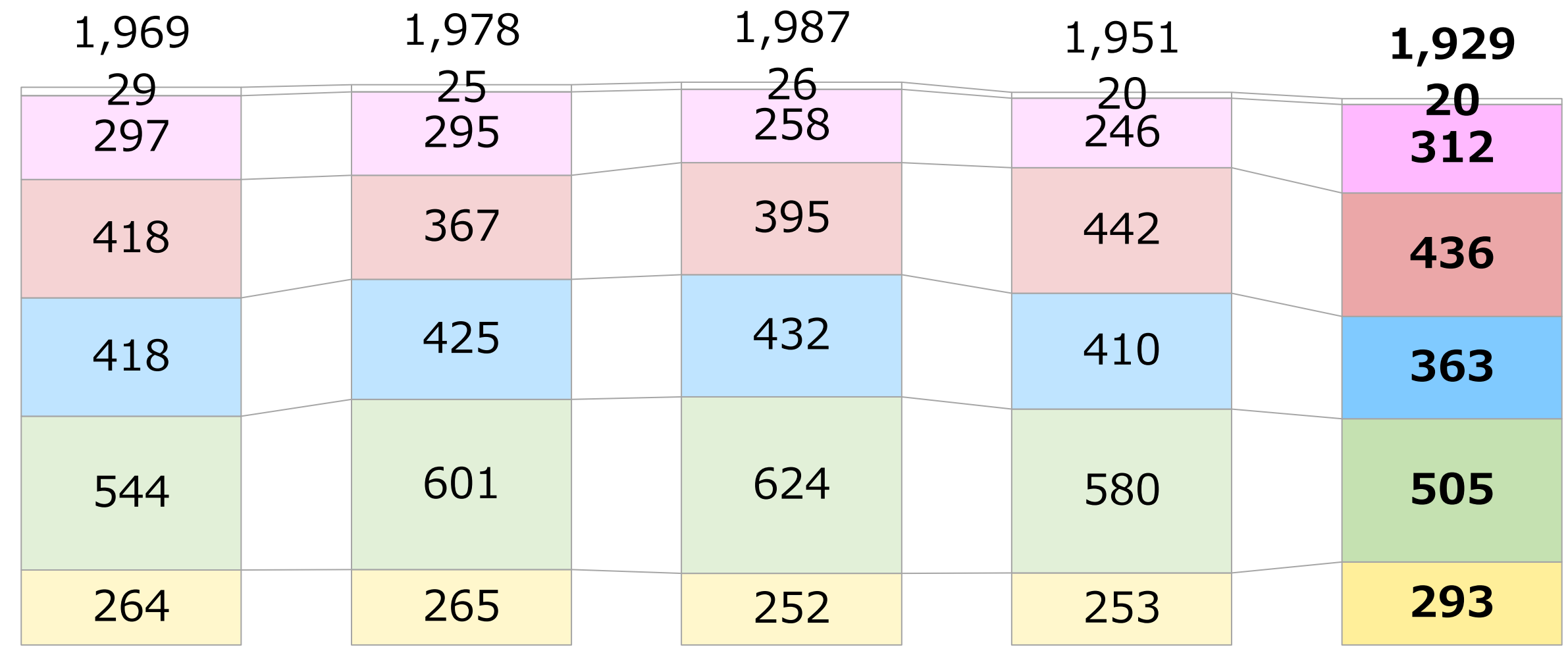

地域	前年同期比 増減率	前四半期比 増減率
TOTAL	▲2.1%	▲1.1%
アジア (中国以外)	+5.2%	+26.6%
中国	+4.2%	▲1.5%
欧州	▲13.1%	▲11.4%
米州	▲7.2%	▲12.9%
国内	+11.0%	+15.7%

売上構成比	2023年度 第2四半期	2023年度 第3四半期	2023年度 第4四半期	2024年度 第1四半期	2024年度 第2四半期
その他	1.5%	1.2%	1.3%	1.0%	1.0%
アジア (中国以外)	15.1%	14.9%	13.0%	12.6%	16.2%
中国	21.2%	18.6%	19.9%	22.7%	22.6%
欧州	21.2%	21.5%	21.7%	21.0%	18.8%
米州	27.6%	30.4%	31.4%	29.7%	26.2%
国内	13.4%	13.4%	12.7%	13.0%	15.2%

国内 部門別連結売上高

金額単位：億円

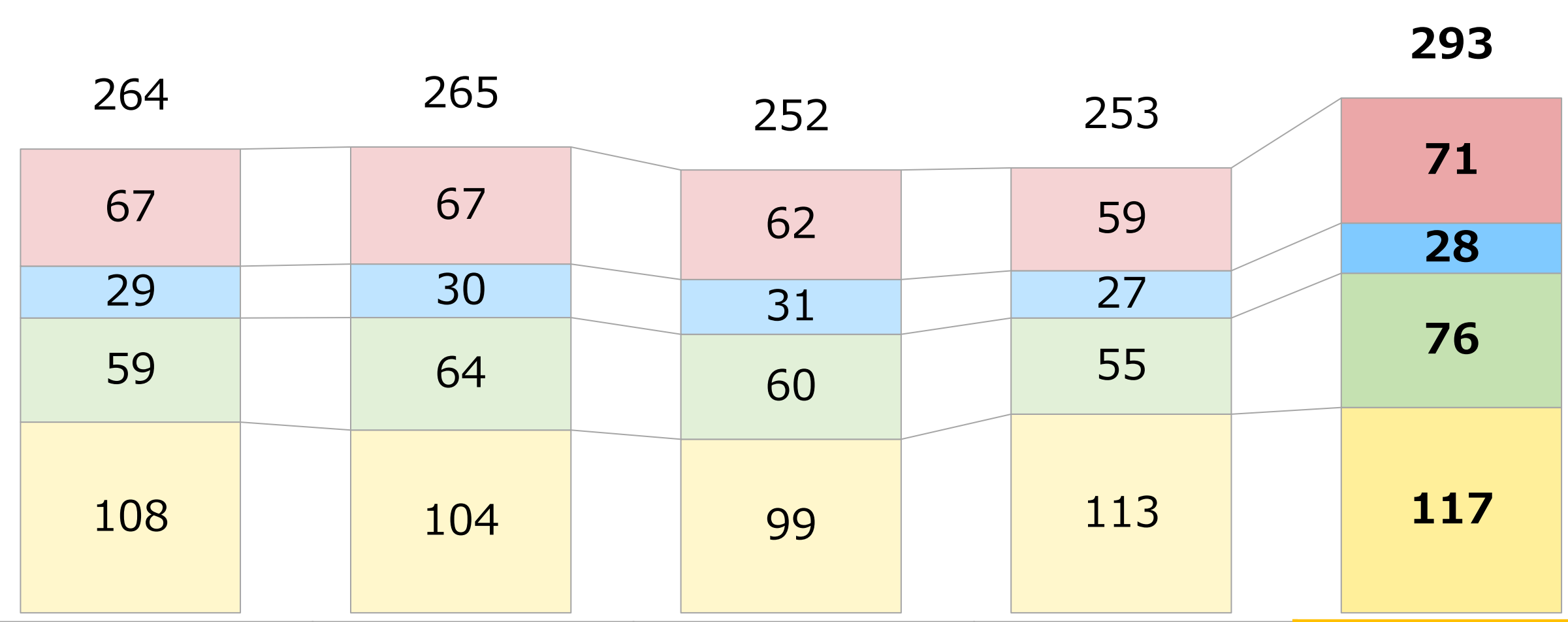

部門	前年同期比 増減率	前四半期比 増減率
TOTAL	+11.0%	+15.7%
サービス	+6.9%	+21.5%
ロボマシン	▲3.5%	+5.9%
ロボット	+28.8%	+39.2%
FA	+7.9%	+3.5%

売上構成比	2023年度 第2四半期	2023年度 第3四半期	2023年度 第4四半期	2024年度 第1四半期	2024年度 第2四半期
サービス	25.2%	25.1%	24.8%	23.1%	24.3%
ロボマシン	11.2%	11.5%	12.4%	10.6%	9.7%
ロボット	22.5%	24.2%	23.6%	21.7%	26.1%
FA	41.1%	39.2%	39.2%	44.6%	39.9%

米州 部門別連結売上高

金額単位：億円

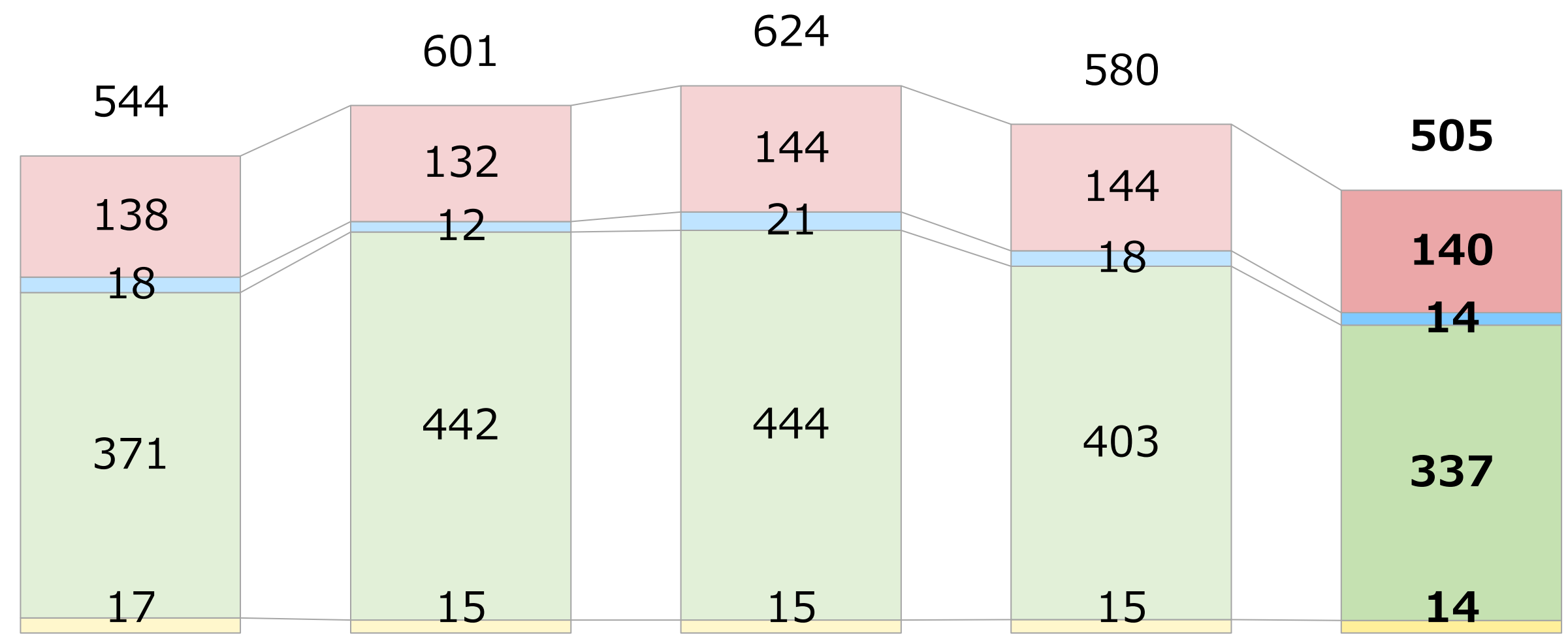

部門	前年同期比 増減率	前四半期比 増減率
TOTAL	▲7.2%	▲12.9%
サービス	+1.1%	▲2.9%
ロボマシン	▲19.7%	▲21.2%
ロボット	▲9.2%	▲16.4%
FA	▲17.2%	▲5.4%

売上構成比	2023年度 第2四半期	2023年度 第3四半期	2023年度 第4四半期	2024年度 第1四半期	2024年度 第2四半期
サービス	25.5%	22.0%	23.0%	24.8%	27.7%
ロボマシン	3.2%	2.0%	3.4%	3.1%	2.8%
ロボット	68.2%	73.6%	71.2%	69.5%	66.7%
FA	3.1%	2.4%	2.4%	2.6%	2.8%

欧州 部門別連結売上高

金額単位：億円

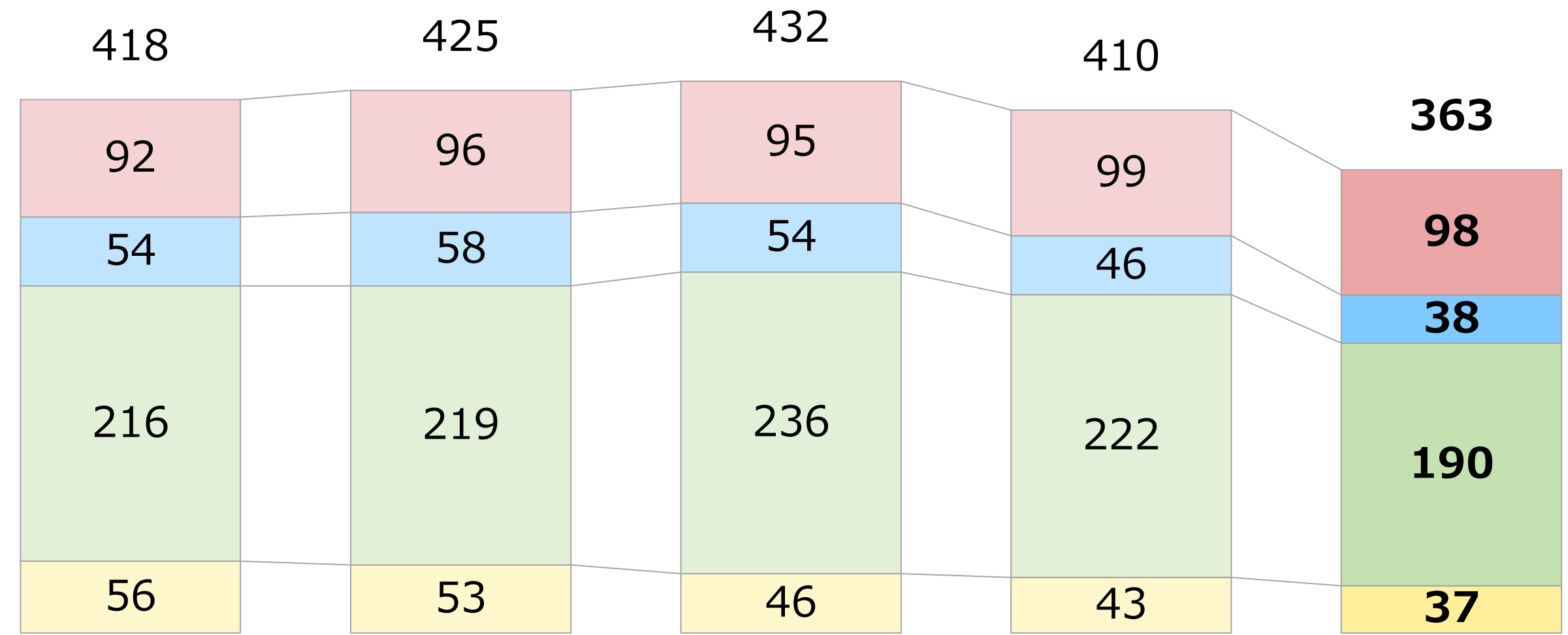

部門	前年同期比 増減率	前四半期比 増減率
TOTAL	▲13.1%	▲11.4%
サービス	+7.1%	▲0.4%
ロボマシン	▲30.1%	▲17.6%
ロボット	▲11.9%	▲14.3%
FA	▲34.2%	▲15.1%

売上構成比	2023年度 第2四半期	2023年度 第3四半期	2023年度 第4四半期	2024年度 第1四半期	2024年度 第2四半期
サービス	21.9%	22.5%	22.1%	24.1%	27.0%
ロボマシン	13.0%	13.6%	12.5%	11.2%	10.4%
ロボット	51.7%	51.4%	54.7%	54.1%	52.4%
FA	13.4%	12.5%	10.7%	10.6%	10.2%

中国 部門別連結売上高

金額単位：億円

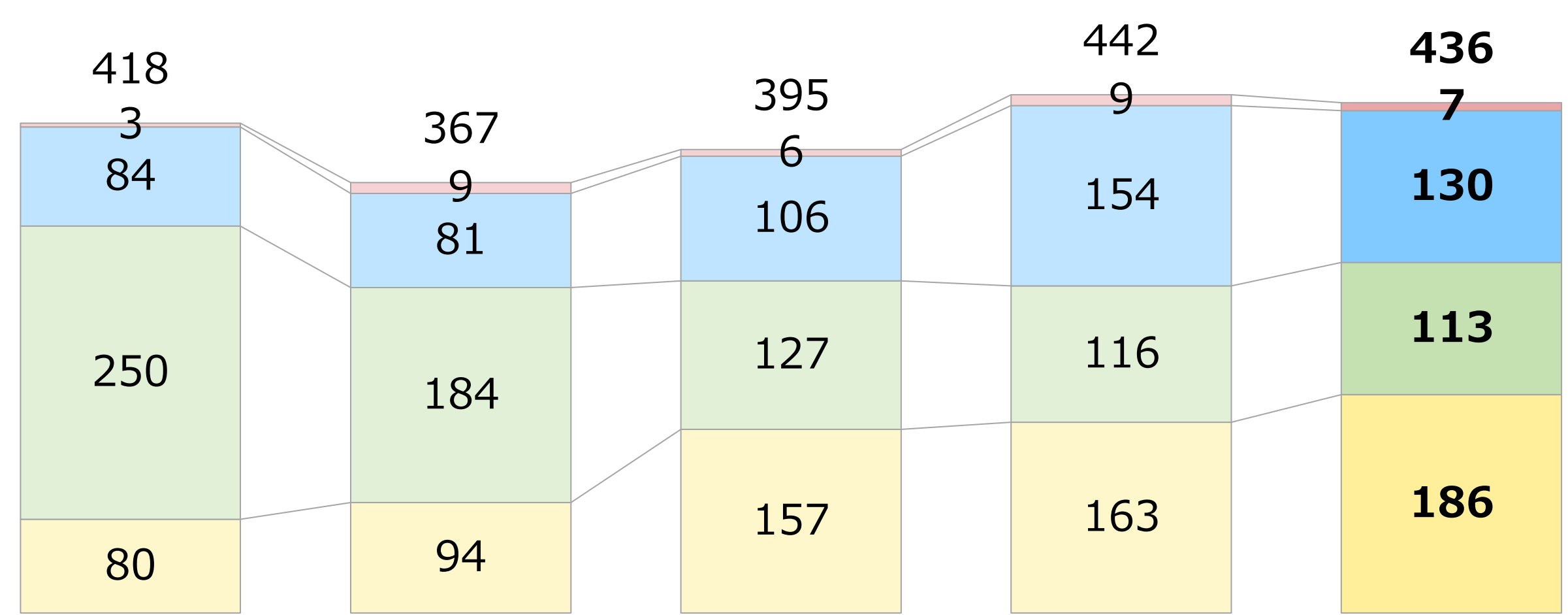

部門	前年同期比 増減率	前四半期比 増減率
TOTAL	+4.2%	▲1.5%
サービス	+104.7%	▲24.6%
ロボマシン	+53.6%	▲15.7%
ロボット	▲55.1%	▲3.3%
FA	+133.4%	+14.6%

売上構成比	2023年度 第2四半期	2023年度 第3四半期	2023年度 第4四半期	2024年度 第1四半期	2024年度 第2四半期
サービス	0.8%	2.5%	1.5%	2.1%	1.6%
ロボマシン	20.2%	21.9%	26.8%	34.8%	29.8%
ロボット	59.9%	50.0%	32.1%	26.3%	25.8%
FA	19.1%	25.6%	39.6%	36.8%	42.8%

※ 中国で持分法適用会社が行っているサービスの売上高は、連結売上高に含んでおりません。

アジア（中国以外） 部門別連結売上高

金額単位：億円

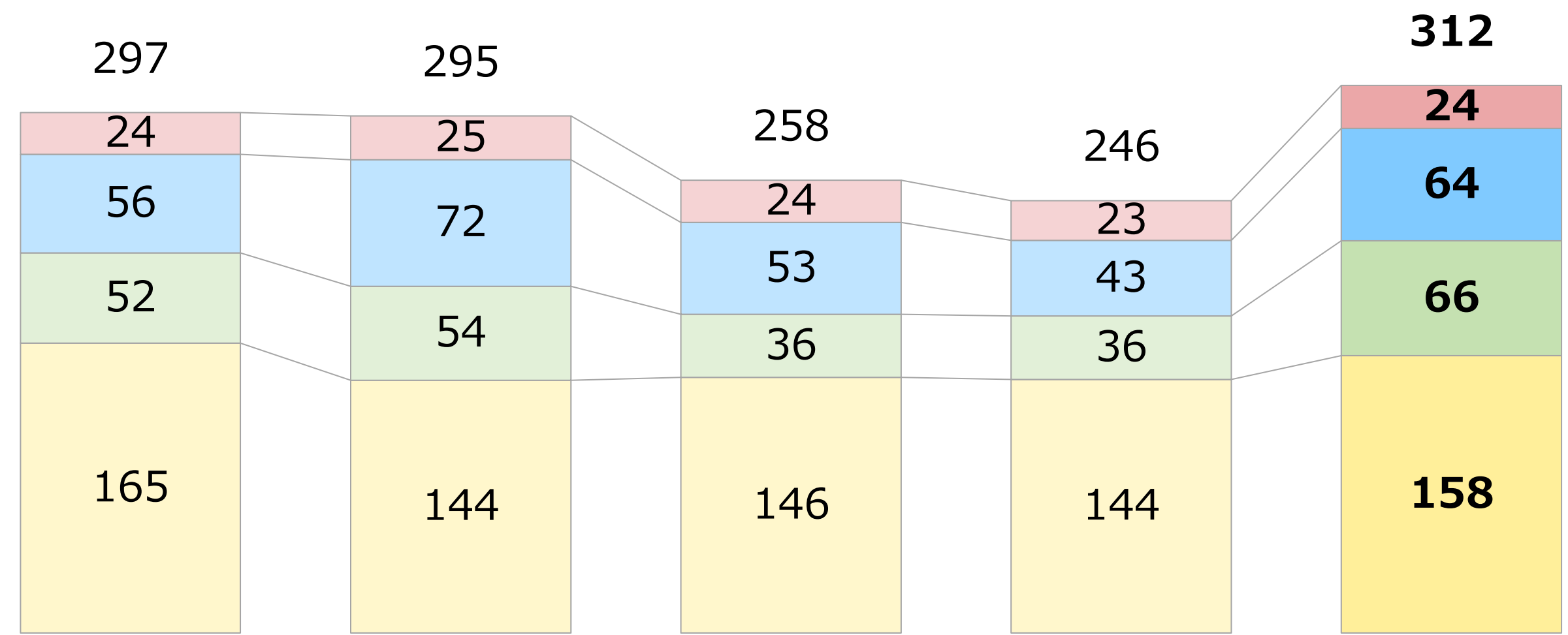

部門	前年同期比 増減率	前四半期比 増減率
TOTAL	+5.2%	+26.6%
サービス	+3.1%	+7.5%
ロボマシン	+14.0%	+48.3%
ロボット	+27.1%	+81.4%
FA	▲4.3%	+9.4%

売上構成比	2023年度 第2四半期	2023年度 第3四半期	2023年度 第4四半期	2024年度 第1四半期	2024年度 第2四半期
サービス	7.9%	8.4%	9.3%	9.2%	7.9%
ロボマシン	19.0%	24.5%	20.4%	17.5%	20.5%
ロボット	17.4%	18.2%	13.9%	14.7%	21.0%
FA	55.7%	48.9%	56.4%	58.6%	50.6%

FANUC